

NOTICE DE MONTAGE

KIT PISCINE



AQUA
Discount

SOMMAIRE

1. Préambule	Page 1
Préparation	
Assistance au montage	
2. Consignes de sécurité	Page 2
3. Contrôle des marchandises	Page 4
Réception et contrôle de la marchandise à la livraison	
Emission des réserves avec le transporteur	
Contrôle de votre commande	
Déchargement des panneaux	
4. Composition du kit piscine	Page 5
5. Implantation de la piscine	Page 8
Les autorisations obligatoires	
L'implantation de la piscine	
6. Terrassement	Page 9
Détermination du niveau « zéro »	
Traçage au sol de la piscine et du terrassement	
L'excavation	
7. Radier de fond	Page 13
Géotextile et couche de gravier	
Protection sous la dalle	
Préparation avant coulage de la dalle	
Coulage du béton	
Lissage	
8. Montage de la structure	Page 15
Principe de montage général	
Principe d'assemblage des éléments de la piscine	
Traçage sur la dalle de la piscine	
Montage pour les piscines à base rectangulaire (démarrage par un angle)	
Montage pour les piscines à base arrondie (démarrage par une longueur)	
Montage de la réhausse bloc et intégration du bloc de filtration	
Montage de la réhausse escalier et intégration de l'escalier (en option)	
Profil d'accroche du liner	
Réglage de la structure	
Réglage et soutien de l'escalier (en option)	
Finition	
9. Montage des escaliers sous liner	Page 31
Montage de l'escalier droit sous liner	
Montage de l'escalier d'angle sous liner	
10. Installation du liner	Page 36
Principe de pose	
Nettoyage et désinfection	
Préparation du bloc de filtration et de l'escalier siège (en option)	
Mise en place du liner (fond et jupe)	
Aspiration, vide d'air et pré remplissage	
Bridage du bloc de filtration et de l'escalier siège (en option)	
11. Raccordement du bloc de filtration	Page 40
Raccordement électrique, hydraulique et pneumatique	
Branchement électrique du bloc de filtration	
12. Drainage périphérique de la piscine	Page 44
13. Remblayage et mise en eau	Page 45
14. Abord et aménagement du bassin de la piscine	Page 46
Ceinture béton ou chaînage haut	
Plage en béton ou dalle flottante	
Margelle	
Caillebotis	
15. Mise en service de la filtration	Page 47

PREAMBULE ET PREPARATION

Vous venez d'acheter une piscine AFM AQUADISCOUNT et nous vous remercions pour la confiance que vous nous accordez.

Nous vous recommandons de suivre scrupuleusement les indications de la présente notice, de consulter chaque étape l'une après l'autre, de bien assimiler les manipulations et de tenir compte des conseils et astuces que nous vous délivrons chaque fois que possible

Avant d'entreprendre vos travaux, lisez plusieurs fois cette notice car l'esthétique et la solidité de la piscine dépendront du soin que vous porterez à sa mise en œuvre.

LE MONTAGE FINI ET LA PISCINE EN EAU

Il faudra désinfecter et filtrer l'eau (notice de mise en service et d'entretien)

PREPARATION

Avant d'entreprendre vos travaux, assurez-vous d'avoir tout le matériel nécessaire à la réalisation de votre piscine. Cette liste non exhaustive peut être complétée par des équipements complémentaires que vous jugerez nécessaires.

OUTILLAGES A PREVOIR	MATERIAUX A PREVOIR
<ul style="list-style-type: none"> - Pelles, pioches, râtaux - Niveau laser, optique, à eau ... - Piquets, cordeaux et cordex - Bombe de peinture ou plâtre pour traçage - Mètre et décimètre - Règle de maçon - Spatule, Diane de lissage métallique pour carreleur - Bétonnière (300l) - Clés plates et/ou à cliquets de taille 13,16,17,40 - Perceuse à percussion avec foret à béton de Ø10x200 de long mini. - Visseuse / dévisseuse - Tournevis - Maillet - Cutter - Aspirateur mixte eau/poussière 	<ul style="list-style-type: none"> - Puits de décompression (si nécessaire) - Pompe de relevage avec tuyau pour évacuation des eaux du puits de décompression (non obligatoire) - Gaine électrique et câble pour raccordement électrique maison/filtration - Grillage avertisseur rouge - Sacs de ciment - Sables ou gravillons sableux - Sacs de fibres longues de polypropylène - Parpaings et mortier pour le soutien des escaliers - Trappe Type Nicoll 50x50 pour les escaliers R300 Balnéo - Drain souple de Ø80 et géotextile pour la protection (pour le pourtour de la piscine) - Tuyau PVC Ø50 pour évacuation du trop plein - Piquet et câble de terre

ASSITANCE AU MONTAGE

Vous pouvez retrouver 24h/24 des fiches détaillées sur le montage, l'entretien et le traitement de votre piscine directement sur notre site en ligne www.kiteo.com

Un renseignement complémentaire à notre notice de montage pour démarrer vos travaux en toute sérénité? Posez toutes vos questions à nos techniciens par mail à l'adresse : support-technique@aquadiscount.com

Tout au long de vos travaux en cas de nécessité vous pouvez joindre par téléphone nos techniciens au **0892 046 709** (service facturé 0,30 €/min + prix d'un appel)

CONSIGNES DE SECURITE

- Tout point d'eau présente un danger potentiel pour les enfants notamment s'ils sont très jeunes et s'ils ne savent pas nager.
- Un enfant peut se noyer en moins de 3 minutes dans 20 centimètres d'eau.
- Pour que la piscine reste un plaisir, soyez vigilant, appliquez les mesures de prévention et équipez votre piscine d'un dispositif de protection normalisé.
- La sécurité de vos enfants ne dépend que de vous! Le risque est maximum lorsque les enfants ont moins de cinq ans. L'accident n'arrive pas qu'aux autres!

Selon la loi n°2003-09 du 03/01/2003 relative à la sécurité des piscines et aux décrets d'application n°2003-1389 du 31/12/2003 et n°2004-499 du 07/06/2004, la réglementation Française impose aux propriétaires d'une piscine privée d'installer un dispositif de sécurité normalisé (couverture à barres, abri, volet, barrière ou alarme aux normes NF).

Cette loi a pour objectif de réduire le nombre de noyades dans les piscines privées, en particulier les noyades d'enfants de moins de 5 ans.

Les piscines privées à usage familial sont concernées par cette loi.

Vous avez donc l'obligation de prévoir la mise en place d'un système de sécurité dès le premier remplissage de votre piscine.

PREVOYER, SURVEILLER, AGISSER

- La surveillance des enfants doit être rapprochée et constante.
- Désignez un seul responsable de la sécurité.
- Renforcez la surveillance lorsqu'il y a plusieurs utilisateurs dans la piscine.
- Apprenez à nager à vos enfants dès que possible.
- Mouillez nuque, bras et jambes avant d'entrer dans l'eau.
- Apprenez les gestes qui sauvent et surtout ceux spécifiques aux enfants.
- Interdisez les plongeons ou les sauts en présence de jeunes enfants.
- Gardez une bouée et/ou perche à proximité du bassin.
- Interdisez la course et les jeux vifs aux abords de la piscine.
- N'autorisez pas l'accès à la piscine sans gilet ou brassière pour un enfant ne sachant pas bien nager et non accompagné dans l'eau.
- Ne laissez pas de jouets à proximité et dans le bassin qui n'est pas surveillé.
- Maintenez en permanence une eau limpide et saine.
- Stockez les produits de traitement d'eau hors de portée des enfants.
- Avoir un téléphone accessible près du bassin

EN CAS D'ACCIDENT : Protéger, Alerter, Secourir

- Sortez l'enfant de l'eau le plus rapidement possible.
- Appelez immédiatement du secours et suivez les conseils qui vous seront donnés.

MÉMORISEZ ET AFFICHEZ PRÈS DE LA PISCINE LES NUMÉROS DE PREMIERS SECOURS:



Bien que les blocs de filtration soient étanches, il serait impensable de croire qu'il ne puisse jamais y avoir une inondation d'eau à l'intérieur de celui-ci (soit par infiltration, par fuite, par inondation, par condensation ou tout autre).

S'agissant du bon fonctionnement de la filtration et de la sécurité des baigneurs il est:

IMPERATIF DE SECURISER LE LOCAL DE FILTRATION

- Par un disjoncteur 30mA placé à plus de 3,5m du bassin
- De fermer à clé le capot recouvrant le local
- De brancher à la terre le bloc de filtration et la structure
- De drainer les abords de la piscine (puits de décompression)
- De tester une à deux fois par an le disjoncteur différentiel en appuyant sur le bouton T et de vérifier / resserrer les vis de branchement électrique des appareillages dans le coffret électrique

Il est important également de sécuriser les abords et les accès du chantier pendant la réalisation des travaux afin d'éviter tout accident, notamment en cas d'utilisation d'engin mécanique (pelleteuse, bétonnière, camion ...)

CONSIGNES DE SECURITE

Votre installation terminée, installez les pictogrammes suivants dans une position visible à moins de 2m de la piscine.

GARDER LES ENFANTS SOUS SURVEILLANCE
DANS L'ENVIRONNEMENT AQUATIQUE



NE PAS PLONGER



EQUIPEMENT DE FLOTTAISON INDIVIDUEL



CONTRÔLE DES MARCHANDISES

Lorsque vous réceptionnez la marchandise, vous devez procéder à deux contrôles bien distincts :

- Un contrôle de l'état de la marchandise et du nombre d'unités livrées à la réception (avec le transporteur)
- Un contrôle détaillé de l'ensemble des marchandises livrées par rapport à votre commande (sans le transporteur)

RECEPTION ET CONTRÔLE DE LA MARCHANDISE A LA LIVRAISON

Il est primordial d'effectuer le contrôle avec le chauffeur et de ne signer aucun document de transport avant d'avoir effectué la vérification

- 1** **CONTROLEZ LES DOCUMENTS DE TRANSPORT** et les étiquettes sur les colis afin de vous assurer que la marchandise vous soit bien destinée.
- 2** **VERIFIEZ QUE LE NOMBRE DE COLIS** correspond à la quantité indiquée sur le bon de transport
- 3** **VERIFIEZ L'ASPECT EXTERIEUR DES COLIS**
- 4** **OUVREZ LES COLIS** devant le chauffeur pour vérifier rapidement qu'un dommage ne soit pas caché par l'emballage (même s'il ne semble pas abîmé)
- 5** **INDIQUEZ SUR LA LETTRE DE VOITURE:** Date et heure de réception, nom et signature.

EMISSION DES RESERVES AVEC LE TRANSPORTEUR

en cas d'avarie (dommages apparents) ou manquant (sur la quantité d'unité de manutention)

Si les palettes, colis, caisses ou longueurs présentent des dommages, ou si leur état extérieur laisse supposer qu'ils aient pu subir des dommages.

Vous avez deux possibilités :

- Soit refuser la livraison totale ou partielle.
- Soit l'accepter avec des réserves BIEN CARACTERISEES avec des MENTIONS VALABLES ET RECEVABLES

Dans ces 2 cas, voici la démarche à suivre :

Ces 3 mesures sont nécessaires à la mise en œuvre de la responsabilité du transporteur. A défaut des 3 formalités, le matériel est censé être livré en bon état et aucun recours contre le transporteur ne sera possible. Les éventuels dégâts ou manquements seront entièrement à votre charge.

Article L 133.3 du Code du commerce :
La réception des objets transportés éteint toute action contre le voiturier pour avarie ou perte partielle si dans les trois jours, non compris les jours fériés, qui suivent celui de cette réception, le destinataire n'a pas notifié au voiturier, par acte extrajudiciaire ou par lettre recommandée, sa protestation motivée.

- 1** **PRENEZ DES RESERVES PRECISES SIGNIFICATIVES ET COMPLETES DECRIVANT LA NATURE DU SINISTRE** sur le récépissé de transport en indiquant :
 - Le nombre de colis manquants ou endommagés.
 - Le type de dommage constaté : précisez la quantité, la pièce concernée et des photos.

Quelques exemples de réserves :

RESERVES NON VALABLES	RESERVES VALABLES
Sous réserve de déballage, de contrôle	
Marchandise abîmée, vu après déballage	Précisez la nature de l'avarie, la quantité et la référence du produit abîmé (Exemple : 2 colis déchirés, 1 mât rayé, 15 lames PVC écrasées)
Emballage écrasé ou traces de chocs ou palette cassée, ...	Précisez la nature de l'avarie, la quantité et la référence du produit abîmé (Exemple : Trace de choc sur l'emballage, coque de pompe à chaleur endommagé/fissuré)
Colis ouverts ou manque un colis ou manque des pièces	Précisez la nature de l'avarie, la quantité et la référence du produit manquant (Exemple: Colis ouvert et re-scotché, manque 2 bidons de stéril'eau)

- 2** Envoyez une lettre recommandée avec accusé de réception adressée au transporteur (adresse figurant sur le récépissé), pour confirmer ces mêmes réserves, au plus tard 48h après la réception
- 3** Nous prévenir dans le même temps par mail (support-technique@aquadiscount.com), de la nature de l'avarie avec la copie du courrier recommandé, la copie de la lettre de voiture et les photos du dommage.

CONTROLE DE VOTRE COMMANDE

Après réception et sans la présence du chauffeur dans un délai de 7 jours suivant la date de livraison.

- 1** A l'aide des différents documents en votre possession (Bon de commande, Bon de livraison, Notice de montage, Nomenclature ...) procédez à l'identification des éléments qui composent votre piscine ainsi que les quantités.
- 2** Nous prévenir par mail (support-technique@aquadiscount.com) des manquants potentiels en nous indiquant la référence et la quantité. Sans retour dans le délai de 7 jours, nous ne pourrions garantir l'envoi de la marchandise.

DECHARGEMENT DES PANNEAUX

Attention, les panneaux peuvent :

Avoir les arêtes « vrillées » par le cerclage (les redresser avec un maillet ou une clé à molette)

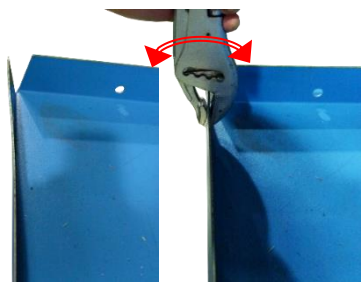

Avoir des rayures provenant généralement d'une mauvaise manipulation pendant le déballage.

- Ne pas tirer les panneaux les uns sur les autres
- Levez les panneaux les uns après les autres.



En cas de rayures, chauffez la zone avec un sèche-cheveux et rééalez la couche de protection en PVC

COMPOSITION DU KIT PISCINE

Avant d'entreprendre les différentes phases de la construction, il est indispensable d'identifier les éléments de votre piscine repris sur votre bon de livraison avec la notice explicative de contrôle des marchandises.

BLOC DE FILTRATION

Composition globale (variable suivant commande)



BRIDE DE SKIMMER
JOINT DE BRIDE SKIMMER (x2)
CACHE VIS SKIMMER
OBTURATEUR
VIS FRAISEE Ø5,5x25 (x18)



TIGE FILETEE ET ECRU
NYLON M16



PRISE BALAI

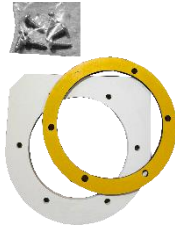

BRIDE DE TURBO ANTI-PIVOT
JOINT DE BRIDE TURBO
VIS BOMBEE Ø6,3x25 (x6)



PREFILTRE
(chaussette)

ENSEMBLE FACADE
ET PROJECTEUR



HYDROJET COMPLET



Composition en option d'un kit circulation ou pour des vannes en attente de chauffage



GRILLE D'ASPIRATION
BRIDE DE BUSE
JOINT DE BRIDE DE BUSE (x2)
VIS FRAISEE Ø5,5x25 (x4)



BUSE DE REFOULEMENT
BRIDE DE BUSE
CACHE VIS POUR BUSE
JOINT DE BRIDE DE BUSE (x2)
VIS FRAISEE Ø5,5x25 (x4)

ROULEAU TUYAU
FLEXIBLE Ø32 (25m)



COUDE 90° Ø32 (x2)



REDUCTEUR Ø50/32 (x2)

ECHELLE et ESCALIER

ECHELLE (3 ou 4 marches)



ESCALIER EN FORME

- Roman 3 marches
- Roman 4 marches
- Roman R300 Balnéo



LAMES PVC ET BORDURE POUR ESCALIER D'ANGLE



BRIDE POUR
ESCALIER BALNEO

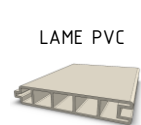

LAME PVC

LISSE POUR
LAME PVC

ACCESSOIRE

POMPE A CHALEUR



VOLET HORS SOL ou IMMERGE



COUVERTURE DE SECURITE A BARRES



COUVERTURE
ISOTHERMIQUE



COMPOSITION DU KIT PISCINE

STRUCTURE PISCINE et/ou STRUCTURE ESCALIER

Composition globale
(voir nomenclature)



PANNEAU DROIT

- 1000 x 1050
- 500 x 1050
- 250 x 1050
- 125 x 1050
- 1000 x 1290
- 500 x 1290
- 250 x 1290
- 125 x 1290
- 1000 x 1500
- 500 x 1500
- 250 x 1500
- 125 x 1250

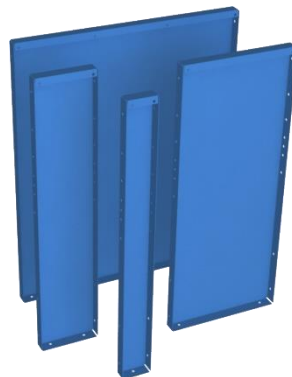

SUPPORT BLOC DROITE ET GAUCHE

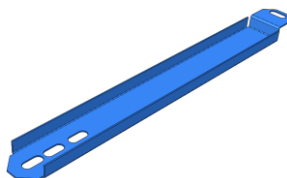

REHAUSSE DE BLOC

- 500 x 45
- 500 x 535
- 500 x 775
- 500 x 985

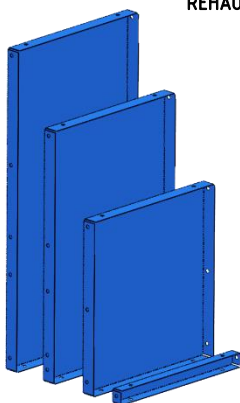

REHAUSSE DE PANNEAU

- 1000 x 240
- 500 x 240
- 1000 x 450
- 500 x 450

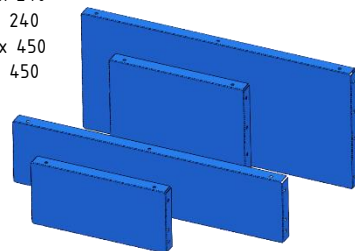

RENFORT REHAUSSE ESCALIER

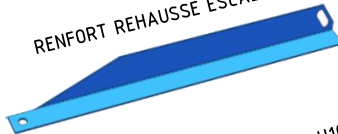

PANNEAU CINTRABLE

- 1000 x 1050
- 500 x 1050
- 1000 x 1290
- 500 x 1290
- 1000 x 1500
- 500 x 1500

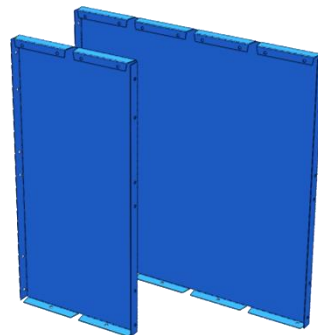

PANNEAU BIAIS DROIT ET GAUCHE

- 1000 x 1050 x 1500 droite

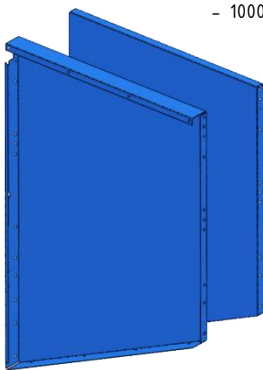

RAIDISSEUR FIXE H106

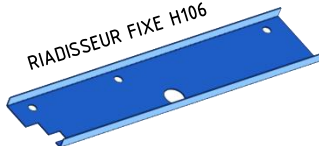

PANNEAU D'ANGLE 90° SORTANT

- 500 x 500 x 1050
- 500 x 500 x 1290
- 500 x 500 x 1500

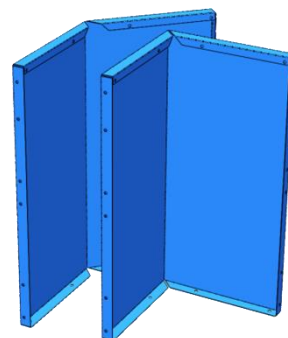

JAMBE DE FORCE TUBULAIRE Ø50

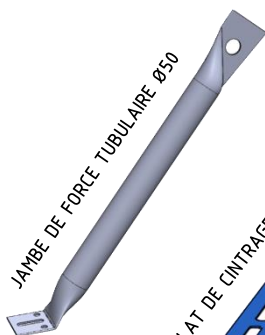

PLAT DE CINTRAGE

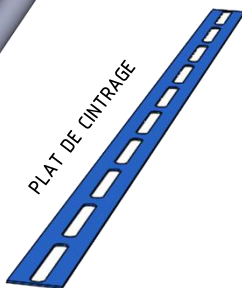

PANNEAU MARINA

- 785 x 1050
- 785 x 1290
- 785 x 1500

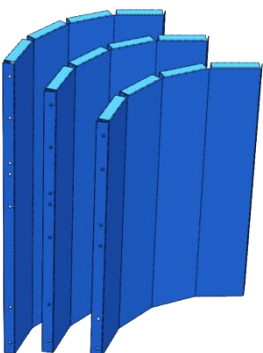

RAIDISSEUR BLOC

- H106
- H130
- H150

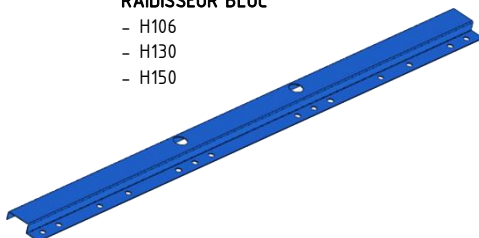

CORNIERE D'ANGLE

- H106 = 1010
- H130 = 1250
- H150 = 1460

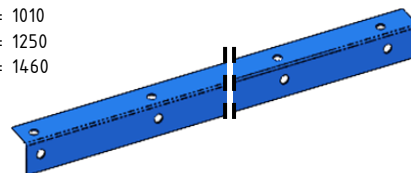

COMPOSITION DU KIT PISCINE

STRUCTURE PISCINE et/ou STRUCTURE ESCALIER

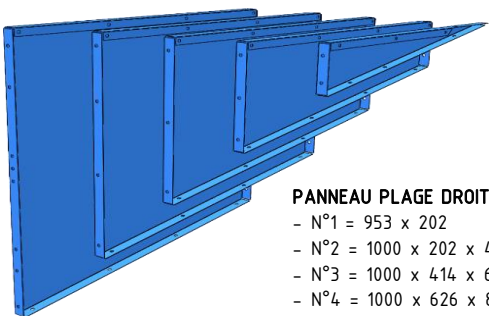

PANNEAU PLAGE DROITE ET GAUCHE

- N°1 = 953 x 202
- N°2 = 1000 x 202 x 414
- N°3 = 1000 x 414 x 626
- N°4 = 1000 x 626 x 838
- N°5 = 1000 x 838 x 1050



PLATINE JAMBE DE FORCE PLAGE

JAMBE DE FORCE PLAGE

- Jonction 3/4 droit et gauche
- Jonction 4/5 droite et gauche

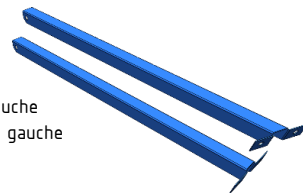

MOUSSE D'ETANCHEITE ET JONC CACHE VIS Pour escalier balnéo

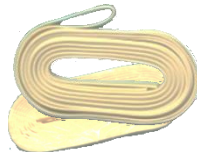

PROFIL HUNG ALU

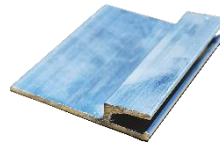

PROFIL HUNG PVC



GOUJONS Ø10x90



MASTIC COLLE POLYURETHANE



CHEVILLE A FRAPPER Ø6x70



BOMBE DE PROTECTION ANTI-CORROSION



ECROU M10 ECROU M27

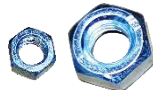

VIS H M10x20 VIS H M10x40



VIS FRAISEE Ø5x40 Pour escalier balnéo



VIS AUTOTARAUDEUSE Ø3,5x19 VIS AUTOTARAUDEUSE Ø3,5x22



KIT ACCESSOIRES D'ENTRETIEN



TUYAU FLOTTANT RENFORCE (9, 12 ou 15m) MANCHE TELESCOPIQUE



TIREFOND Ø8x30



VIS DE BLOCAGE CARRE M27



BRIDE DE LINER PISCINE PLAGE



JONC DE BRIDE POUR ESCALIER BALNEO

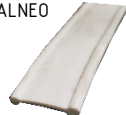

MARCHE DE DEPART

- 2 marches = 222 x 630
- 3 marches = 222 x 908
- 4 marches = 222 x 1186

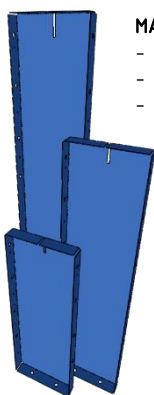

SUPPORT PLAGE

- 2 marches = 278 x 630
- 3 marches = 278 x 908
- 4 marches = 278 x 1186

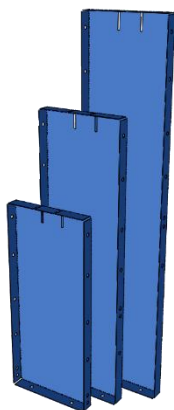

SUPPORT MARCHE COMPLEMENTAIRE

- SIMPLE = 128mm de haut
- DOUBLE = 248mm de haut

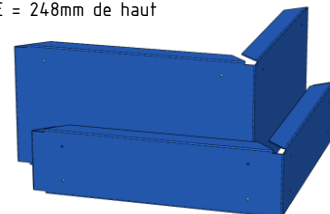

NEZ DE MARCHE

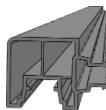

CAILLEBOTIS 250mm

- Standard 1m de long
- Déléigné 1m de long

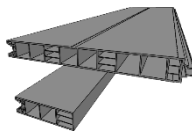

CORNIERE SOUTIEN DE MARCHE

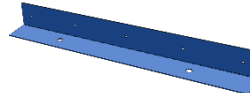

CORNIERE D'ESCALIER

- 240mm
- 800mm
- 1040mm
- 1090mm

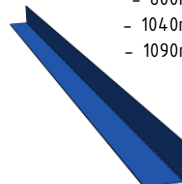

MARCHE INTERMEDIAIRE
278 x 504



SUPPORT MARCHE D'ANGLE US

- H106 = 496mm de haut
- H130 = 736mm de haut
- H150 = 984mm de haut

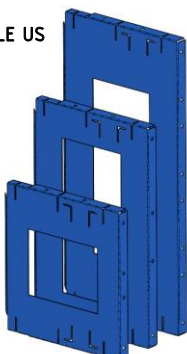

SUPPORT MARCHE D'ANGLE

- B = 248 x 488
- C = 248 x 736



CORNIERE A 135°

- 2 LAMES = 248mm
- 4 LAMES = 488mm

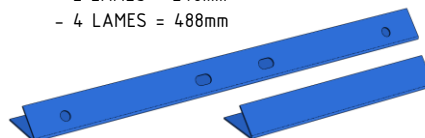

MARCHE DE FOND
278 x 352

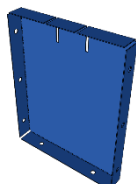

IMPLANTATION DE LA PISCINE

Le choix de l'emplacement est essentiel car il conditionne la fiabilité de la construction, mais également le confort d'utilisation.

LES AUTORISATIONS OBLIGATOIRES

Sur le plan administratif, une piscine fait l'objet d'une déclaration de travaux, à faire sur le formulaire CERFA 1373*02 et à remettre en mairie. Celle-ci doit être accompagnée d'un plan de situation du terrain et d'un plan en coupe précisant l'implantation de la construction par rapport au profil du terrain.

Les piscines de moins de 10m² ne nécessitent aucune autorisation en règle générale.

Cependant et dans tous les cas, rapprochez-vous de votre mairie pour vérifier le PLU ainsi que les obligations propres à votre lieu d'habitation.

IMPLANTATION DE LA PISCINE

La piscine doit être enterrée dans un sol stable, cohérent, homogène, exempt d'eau et d'une portance suffisante (0,3 bar).

Le maître d'ouvrage se sera assuré de l'état des risques naturels et technologiques auprès de sa mairie et s'assurera qu'aucune canalisation ne traverse le lieu d'implantation (électricité, eau, gaz ...).

Ces qualités peuvent résulter de la nature du sol ou des aménagements effectués.

En cas d'incertitude sur la nature, l'homogénéité ou l'hétérogénéité du sol, contactez un professionnel pour effectuer un sondage (tranchée, tarière, forage ...).

L'implantation de la piscine doit tenir compte des critères suivants:

- Un maximum d'ensoleillement et à l'abri des regards et du vent
- Le plus loin possible des arbres ou d'un talus
- Evitez les nappes phréatiques
- Evitez les terrains en pente raide, les rochers, remblais récents
- Evitez les implantations risquées qui mettraient en péril les constructions
- Prévoyez l'accès des engins de terrassement et béton
- Privilégiez la relation maison-piscine pour en faire un lieu de convivialité.

La structure doit être enterrée ou à défaut enterrée sur les 2/3 de la hauteur

Dans le cas contraire vous devez posséder une structure dite « Hors-Sol »

ATTENTION: TERRAIN NATUREL EN PENTE

L'implantation sur un terrain en pente pouvant devenir complexe, nous vous recommandons de faire appel à un professionnel. Plusieurs possibilités peuvent être envisagées:

Niveau zéro étant le point le plus haut:

Il est alors nécessaire de rattraper le niveau en utilisant des matériaux stables, tels que ballast ou compenser avec un enrochement ou mur de soutènement

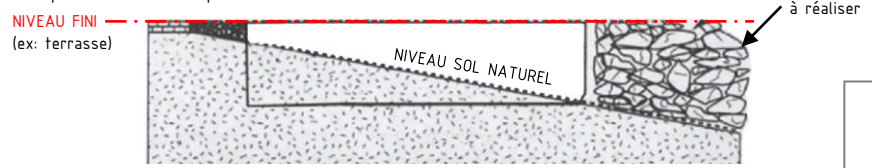

Niveau zéro étant le point le plus bas:

Il est alors nécessaire de procéder à un décaissement ou mise à plat de l'espace avant de réaliser la fouille

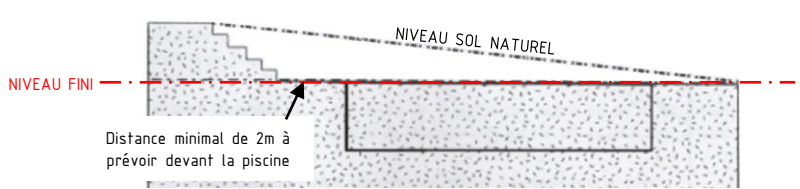

Niveau zéro étant un point intermédiaire:

Il est alors nécessaire de rattraper le niveau et de procéder à un décaissement

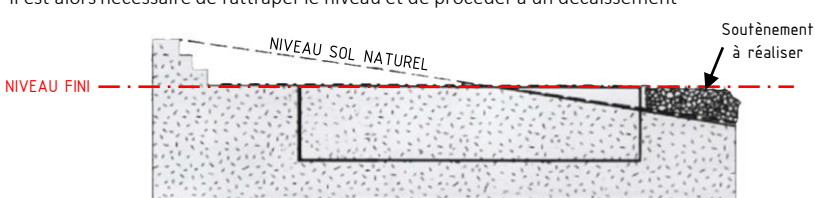

Exemple de soutènement des terres:

Enrochement

Mur de soutènement

TRACAGE ET TERRASSEMENT

Pour le traçage et le terrassement, utilisez le plan de votre piscine et le plan de terrassement que vous avez reçu. Ils sont la référence à suivre.

DETERMINATION DU NIVEAU « ZERO »

La détermination du point « référentiel » sert à fixer les côtes altimétriques (niveau zéro) et planimétriques (positionnement) de la piscine par rapport aux aménagements existants ou à venir.

Ce point « référentiel » devra être matérialisé, en dehors des zones de circulation afin de rester en place de façon définitive. On utilise généralement une « lunette » de visée de géomètre, mais à défaut, on pourra se servir d'un niveau à eau.



TOUTES LES PRISES DE NIVEAU SERONT FAITES A PARTIR DU « POINT 0 »

TRACAGE DE LA PISCINE et du TERRASSEMENT

L'implantation de la piscine peut se faire à l'aide d'une bâche de traçage découpée aux formes exactes du terrassement de votre piscine. A défaut d'avoir une bâche de traçage, vous pourrez appliquer le théorème de Pythagore à l'aide de piquets, de cordes de traçage et de plâtre ou d'une bombe de marquage en procédant comme suit:

- Tracez un rectangle avec 4 angles à 90°
- Vérifiez les diagonales et l'équerrage selon le plan de terrassement
- Tenez compte des alignements et/ou parallèles avec les volumes existants (terrasse, maison, clôture ...)
- Tracez un ou deux rectangles pour l'intégration du bloc et de l'escalier (en option)

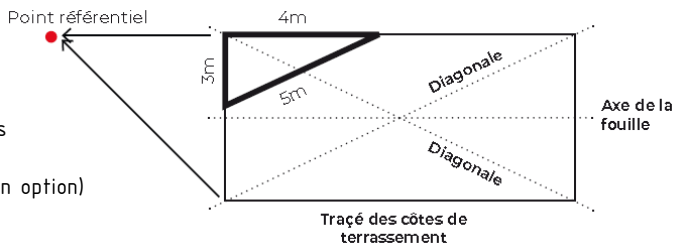

Tracé des côtes de terrassement

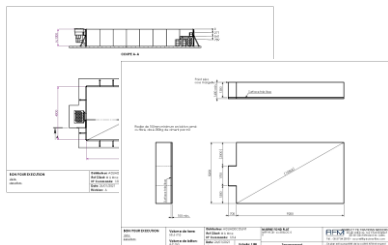

Les dimensions sur le plan de terrassement, sont des dimensions minimum. **Un minimum de 60 cm tout autour de la piscine est nécessaire.**

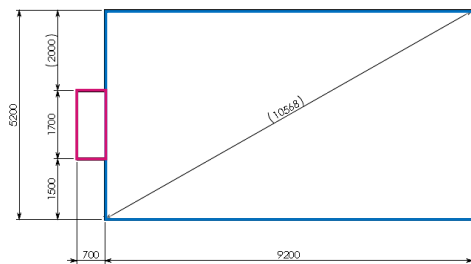

ATTENTION: FORME COMPLEXE ET LIBRE

Certaines piscines nécessitent le traçage de plusieurs formes géométriques. Il est primordial de commencer par une base rectangulaire avant de poursuivre sur des arcs de cercle, etc ...

Forme en L:

- Tracez le rectangle de base
- Tracez le L
- Tracez l'emplacement du bloc

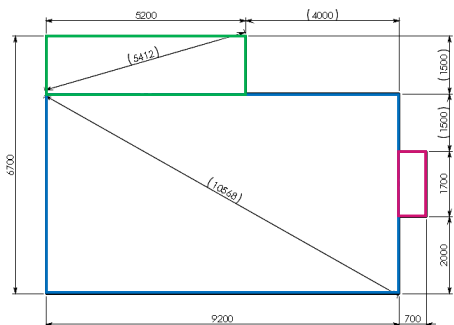
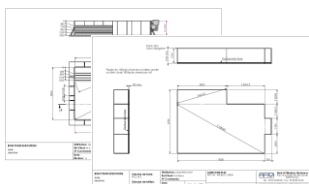

Forme libre :

- Tracez le rectangle de base
- Tracez les demi-cercles
- Tracez l'emplacement du bloc et l'emplacement de l'escalier (en option)

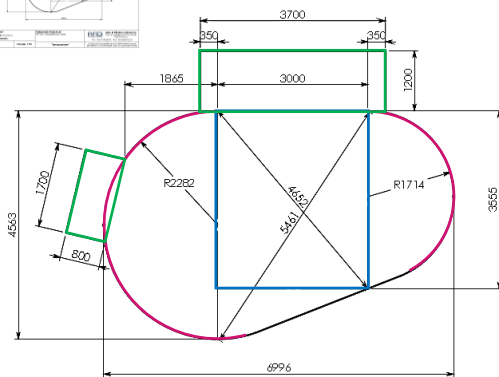
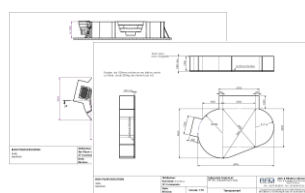

TRACAGE ET TERRASSEMENT

Les travaux de terrassement doivent être engagés avec l'engin de terrassement le mieux adapté aux accès, à l'aisance de travail, à la nature des sols et à d'éventuels problèmes d'évacuation des terres. Les travaux de terrassement doivent respecter précisément le tracé au sol.

La profondeur devra tenir compte de la hauteur de la piscine additionnée de l'épaisseur du radier en béton.

L'épaisseur du radier en béton est de l'ordre de 12 cm minimum.

Définissez l'épaisseur en fonction de la nature du terrain et aux particularités de construction du radier.

Il est important de sécuriser les abords et les accès du chantier afin d'éviter tout accident.

Notamment si vous faites appel à des engins de travaux (pelleteuse, bétonnière, camion...).

Si une erreur intervient et que le terrassement n'est pas conforme aux côtes données, notamment au niveau de la profondeur :

Ne remettez jamais de la terre meuble en fond de fouille, même compactée.

Pour procéder à la rectification, au moment du coulage du radier de fond, il conviendra de procéder de la façon suivante:

- Étendez un géotextile en fond de fouille
- Rattrapez le niveau désiré à l'aide de ballast (gros gravier)
- Continuez le chantier

LA FOUILLE – piscine en fond plat

Décaissez toute la surface du terrassement à une profondeur égale à la hauteur de la piscine + l'épaisseur du radier de fond.

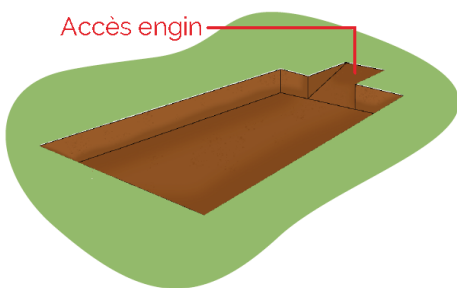

PARTICULARITE POUR LES PISCINES DE TYPE « PLAGE »

A l'extrémité de la fouille, réalisez sur 5m la pente douce

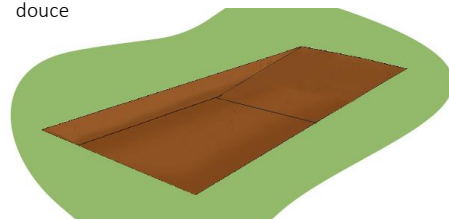

LA FOUILLE – piscine en double fond

- Repérez le début et la fin de la pente
- Décaissez la 2nd partie jusqu'à la profondeur du grand bassin
- Finalisez le raccordement des deux niveaux

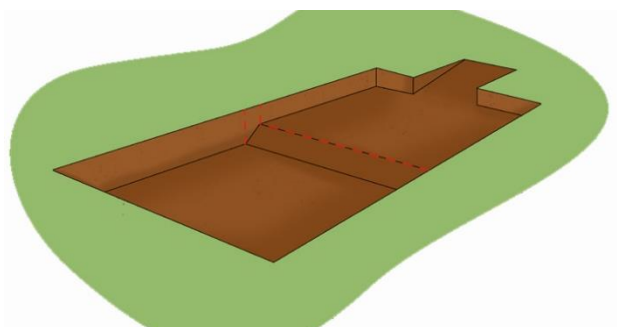
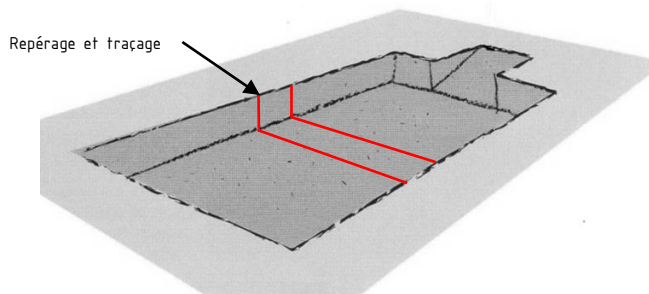

PISCINES DE TYPE « PLAGE »

Repérage et traçage

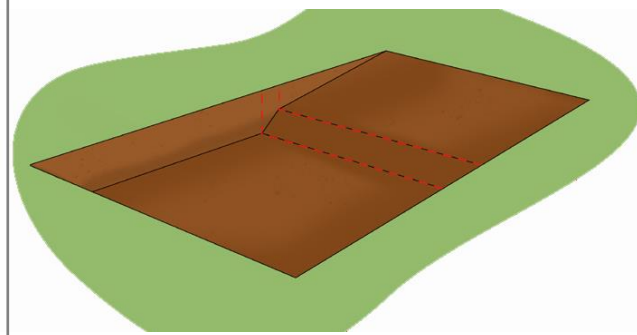
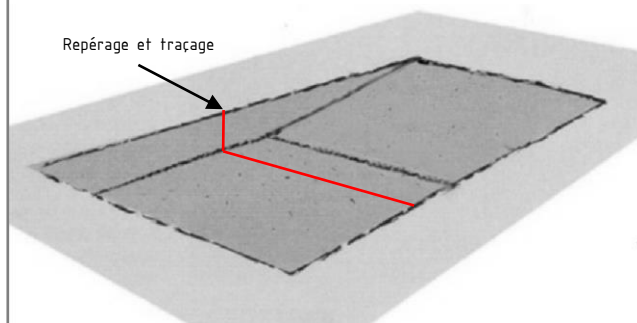

TRACAGE ET TERRASSEMENT

LA FOUILLE – piscine en fond évolutif

Au fond de la fouille, tracez:

- Le pourtour de la marche de sécurité
- L'arête la plus profonde de la piscine
- Les axes de raccordement

Veillez à bien respecter les dimensions des marches de sécurité.
Pour éviter que les panneaux ne tombent dans une pente

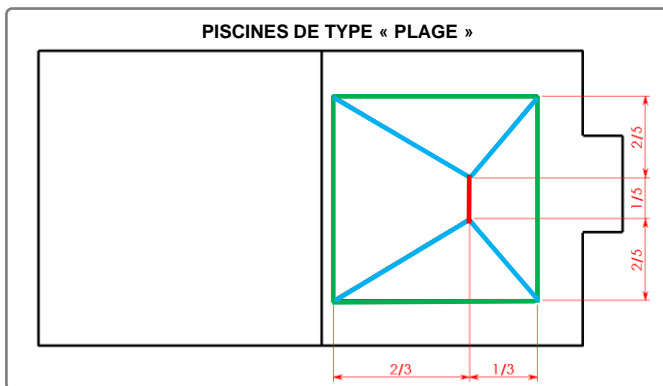
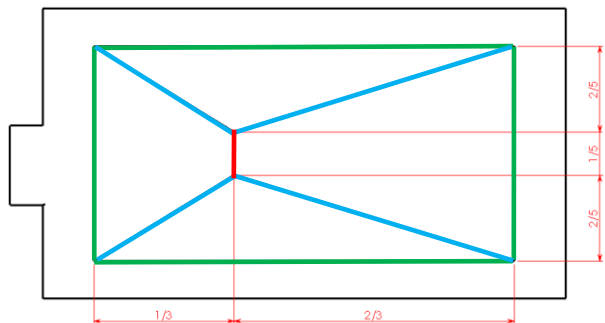

- Décaissez la pente opposée à la rampe d'accès de l'engin, du haut vers le bas de l'arête la plus profonde (l'engin recule au fur et à mesure)
- Le fond atteint, décaissez la seconde pente du bas vers le haut jusqu'à la marche de sécurité.
- Rectifiez et ajustez manuellement la fouille, notamment les deux autres pentes de raccordement.

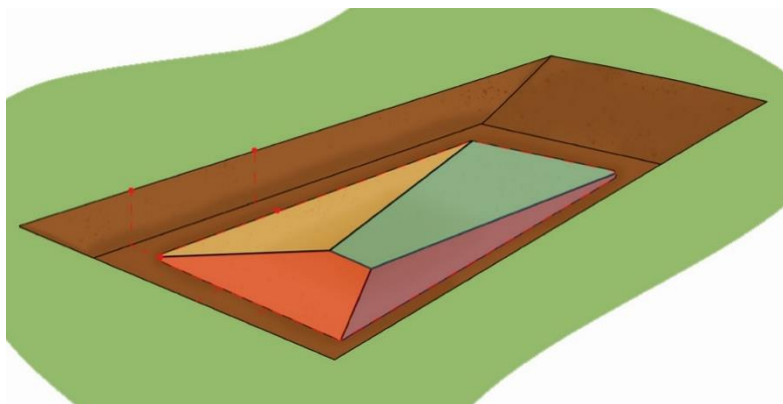

Pour un meilleur confort d'utilisation, nous vous recommandons de respecter la profondeur conseillée sur le plan de terrassement.



La profondeur maxi de la pointe reste à votre choix, dans la limite qu'elle ne soit pas supérieure à la profondeur indiquée sur le plan de terrassement.

LA FOUILLE – vérification

Une fois le terrassement terminé, vérifiez le respect des dimensions avec le terrassier pour éviter une rectification manuelle importante. Si nécessaire, achevez et terminez le terrassement manuellement à l'aide d'une pelle et d'un râteau.

Vérification des diagonales

Vérification de la longueur piscine



Vérification de la hauteur du fond





TRACAGE ET TERRASSEMENT

LA FOUILLE – tranchées de raccordement

Creusez la/les tranchées pour les raccordements électriques et hydrauliques

 Tranchée électrique pour gaine de Ø40 minimum

 Tranchée hydraulique pour tuyau flexible de Ø32 (en option)

 Tranchée pour le puits de décompression

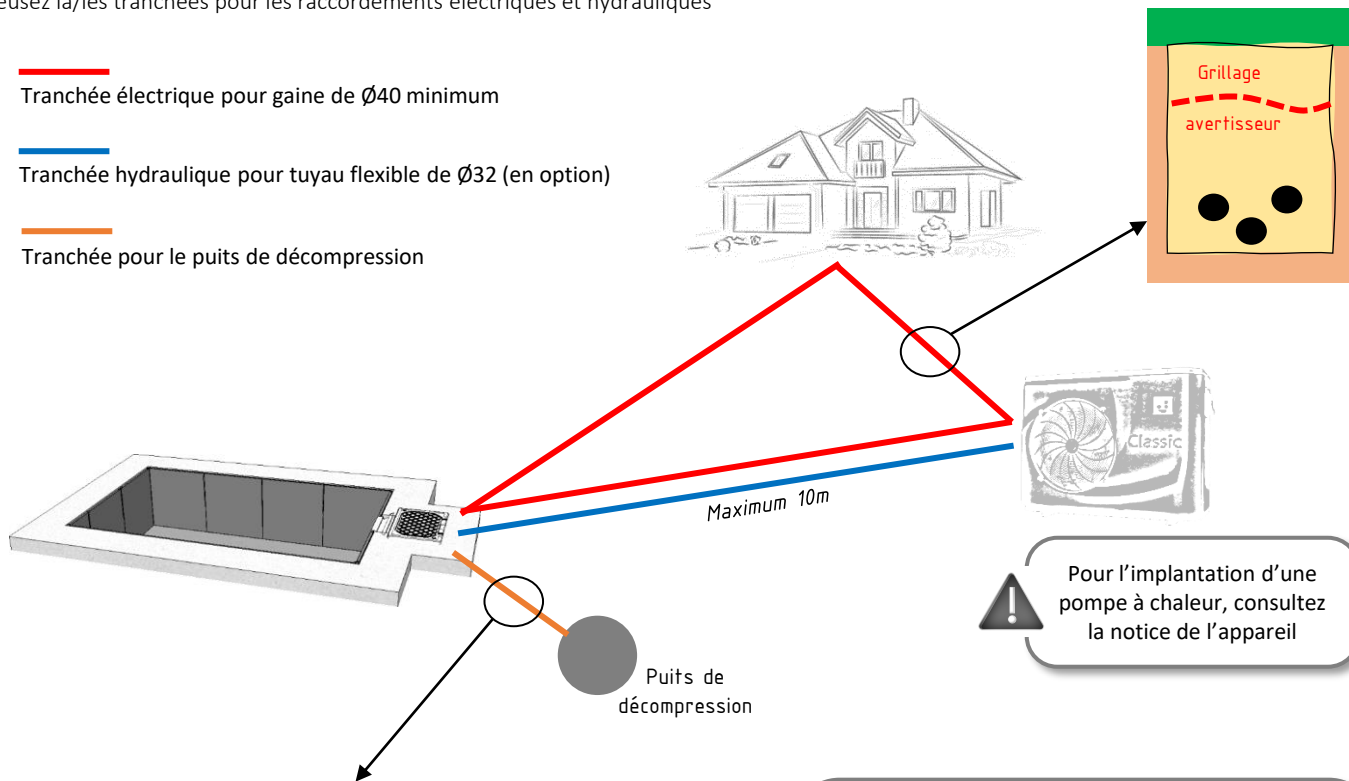

 Pour l'implantation d'une pompe à chaleur, consultez la notice de l'appareil

Schéma de principe pour la tranchée du puits de décompression
 Pour plus d'information référez-vous à la fiche de montage « DRAINAGE DE LA DALLE DE FOND »



ATTENTION:

Règle d'installation de gaine dans une tranchée

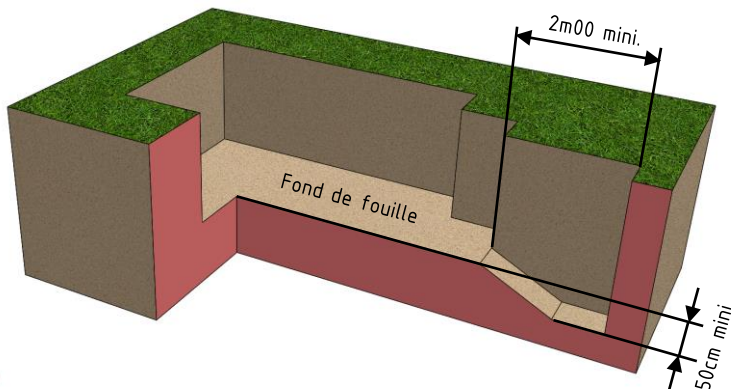
Au remblayage, placez un grillage avertisseur

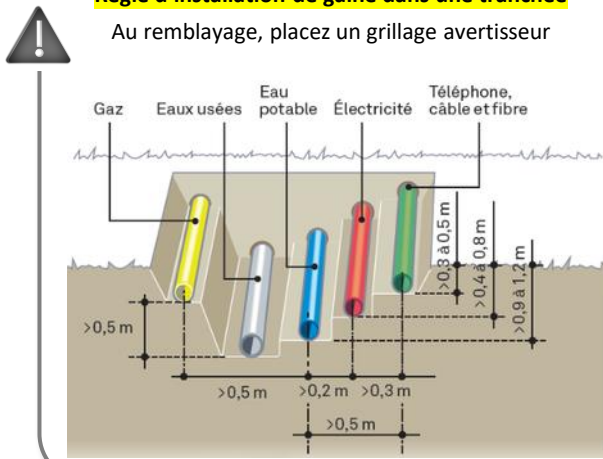

LA FOUILLE – nappe phréatique et drainage

 Préalablement à l'exécution des travaux, en cours de réalisation, ou pour l'exploitation de la piscine, la présence d'une nappe phréatique requiert des dispositions particulières.
 Pour la réalisation d'un puits de décompression, puits d'équilibre et drainage nous vous recommandons de faire réaliser les travaux par un professionnel.

RADIER DE FOND

Le radier de fond doit être stable et durable pour assurer la stabilité et la pérennité de la piscine.

GEOTEXTILE ET COUCHE DE GRAVIER

La nécessité d'un géotextile et d'une couche de gravier n'est pas indispensable.

Prévoyez en fonction de la nature du sol un géotextile et une couche de gravier d'une épaisseur de 5 cm pour évacuer les eaux de ruissellement.



PROTECTION SOUS LA DALLE

Gravier ou non, il faut recouvrir le fond d'un géotextile avant de couler le béton surtout si vous avez l'intention de couler du béton auto-nivelant.

Le polyane permet d'éviter également que le béton se mélange avec la couche inférieure et neutralise le rôle drainant de la couche de gravier (si étape précédente nécessaire).



PREPARATION AVANT COULAGE DE LA DALLE

Un radier armé ou fibré de 12 cm d'épaisseur minimum suffit généralement s'il est posé sur une terre stabilisée, non remblayée et homogène avec un taux de travail au sol de minimum de 0,3 bar.

Si vous envisagez d'utiliser du béton fibré, le ferrailage n'est pas obligatoire. Mais si votre piscine est de grande dimension ou selon la nature du sol, il peut être préférable d'en faire une.

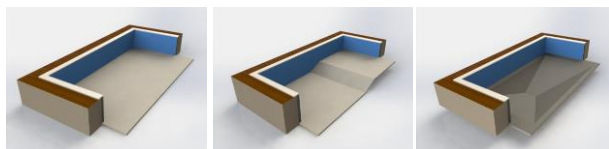

Exemple radier armé

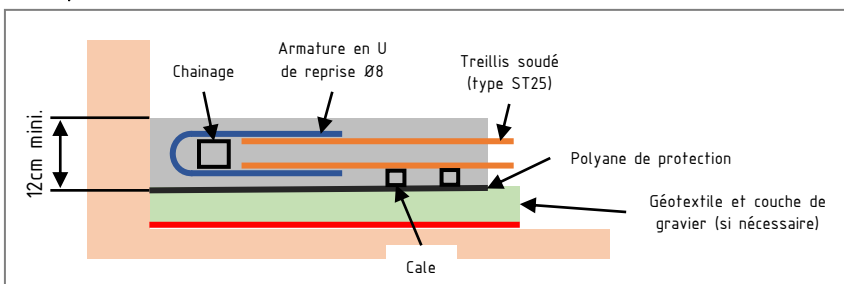

Exemple radier fibré

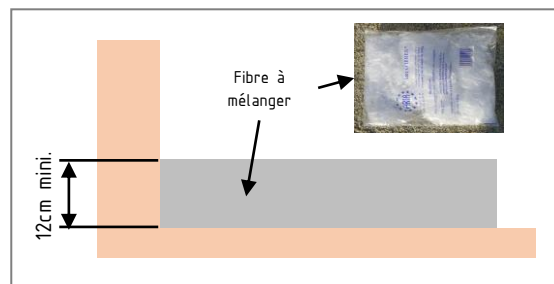

Pour réaliser le squelette d'un radier armé, déposez l'ossature sur des cales.

Vous pouvez utiliser 3 types de ferraille pour la réalisation de l'ossature:

- Des treillis soudés de forme carrée ou rectangulaire, en général sur 2 étages séparés par des chainages.
- Des chainages de plusieurs mètres de longueur et de forme carrée. Ils servent à espacer les 2 rangées de treillis soudés et à renforcer le squelette (fond de la piscine, bords de la dalle).
- Des armatures en U pour créer une jonction entre le treillis inférieur et supérieur.

ATTENTION: Les risques d'un radier armé

- Risque d'affleurement et d'éclatement de la surface béton en cas de mouvement de terrain.
- Risque de décoloration du revêtement (rouille) ou des dégâts en cas de perçage

RADIER DE FOND

Avant de couler le béton vous devez :

- Positionnez des piquets au fond et autour de la fosse ainsi que sur le périmètre de la piscine. Les piquets seront la représentation de l'épaisseur de la dalle. Ils doivent être de niveau les uns par rapport aux autres (niveau à eau ou lunette laser). Toute la surface de terrassement est ainsi piquetée de plots de nivellement qui guideront le dressage de la dalle de fond.

Ou:

- Coffrez l'extérieur (attention aux dimensions minimums de la dalle) avec des règles ou des planches de coffrage pour contenir le béton. Le coffrage doit être de niveau pour guider le dressage de la dalle.

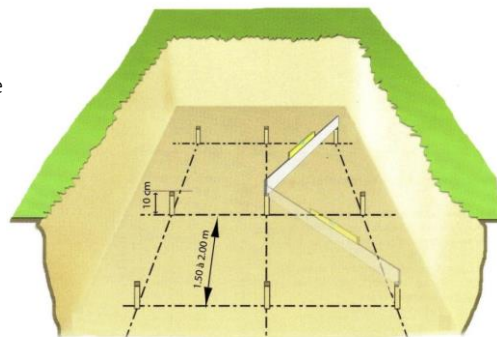

COULAGE DU BETON

Pour les piscines à fond plat, vous pouvez réaliser ou utiliser un béton auto-nivelant.

Pour les piscines en fond évolutif ou à double fond, prévoyez un béton moins liquide pour réaliser les raccords.

Nous vous conseillons d'exécuter le radier avec un **béton fibré constitué de gravier (0/15) dosé à 350 kilos de ciment de type CPJ 32,5 par m3.**

Vous pouvez également employer du **béton préfabriqué de type C25/30 x C1 6-10 S3 ou S4**



Le radier pour un fond évolutif va être construit en trois parties :

Les pentes suivant les plans sont douces et permettent de ne pas glisser quand la piscine est pleine.

Longrine horizontale



Mise en œuvre des pentes



Lissage de la surface



LISSAGE

Pour disposer d'un radier impeccable, il faut **exécuter simultanément le coulage, dressage et lissage**; le dressage étale le béton au niveau des plots et le lissage suit immédiatement pour supprimer les ondulations.

Le **lissage final doit être lisse comme un miroir sans aucune imperfection**; pour avoir une finition de lissage irréprochable, utilisez une diane de lissage métallique.



Avant que le maçon ne quitte votre chantier vérifiez que les dimensions et les niveaux du radier sont exacts et faites les rectifier si nécessaire.

Un temps de séchage de 28 jours est nécessaire avant de poursuivre la construction

MONTAGE DE LA STRUCTURE

La piscine est un véritable mécano, très facile, simple et rapide à monter (2 à 3 jours pour les grandes tailles). Elle a été étudiée pour qu'un particulier puisse le faire. Faites le montage à deux de préférence et évitez d'être plus.

PRINCIPE DE MONTAGE

Principe pour les formes de type « linéaire »

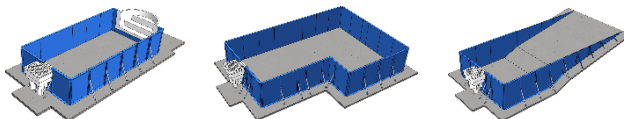

1 Démarrage par l'angle le plus haut sur le radier de fond.
A aligner, à régler, à fixer

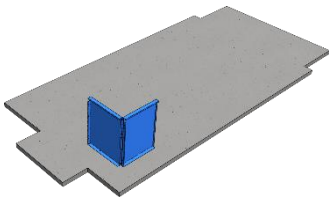

2 Montage des panneaux et des jambes de force
A aligner et à fixer provisoirement

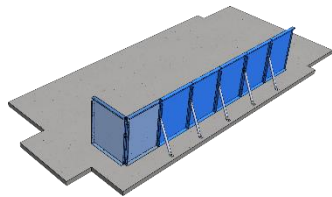

3 Montage de la zone d'accueil pour le bloc et l'escalier (en option)

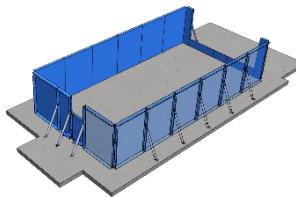

4 Insertion du bloc et de l'escalier intégrée à la structure (en option)

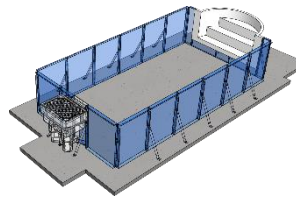

5 Alignement, réglage, vérification, fixation
Montage des profils d'accroche liner et finition

Principe pour les formes de type « non linéaire et symétrique »

1 Démarrage par les longueurs (panneaux + jambes de force et escalier en option)
A aligner, à régler, à fixer

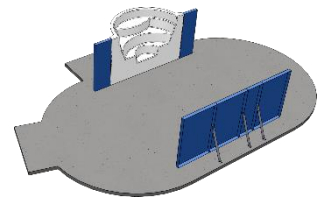

2 Assemblage des panneaux dans les courbes avec les jambes de force (et zone d'accueil du bloc)

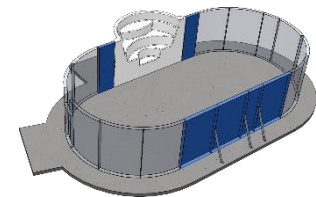

3 Réalisation des courbes
A aligner, à régler, à fixer

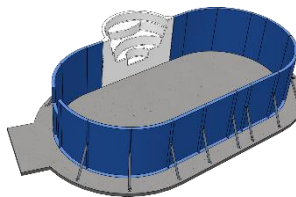

4 Insertion du bloc de filtration

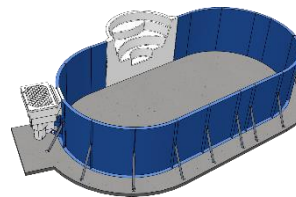

5 Alignement, réglage, vérification, fixation
Montage des profils d'accroche liner et finition

Principe pour les formes de type « non linéaire et non symétrique »

1 Démarrage par la longueur (panneaux + jambes de force et escalier en option)
Montage de la courbe opposée,
A aligner, à régler, à fixer

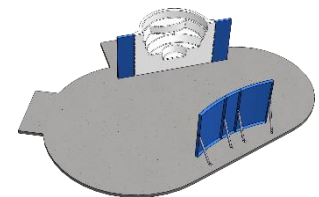

2 Assemblage des panneaux dans les courbes avec les jambes de force (et zone d'accueil du bloc)

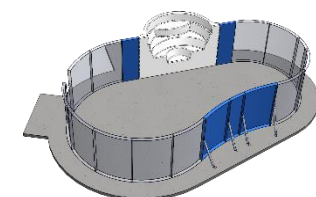

3 Réalisation des courbes
A aligner, à régler, à fixer

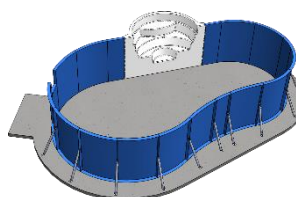

4 Insertion du bloc de filtration

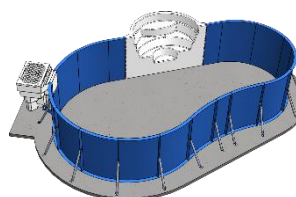

5 Alignement, réglage, vérification, fixation
Montage des profils d'accroche liner et finition

MONTAGE DE LA STRUCTURE

Principe d'assemblage des éléments pour piscine hauteur 106

PANNEAU DROIT

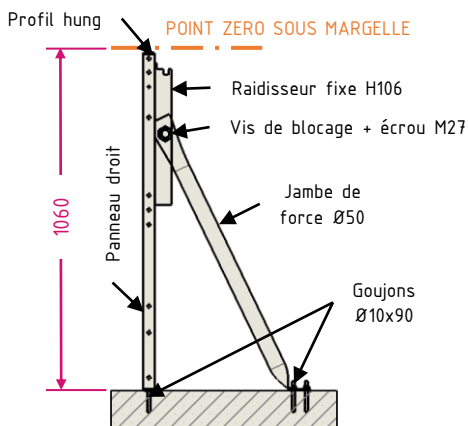
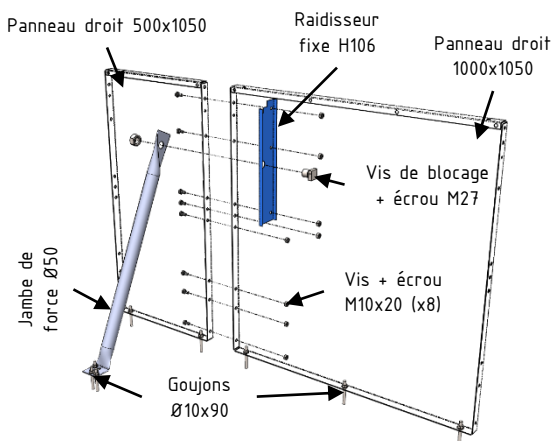

BLOC DE FILTRATION

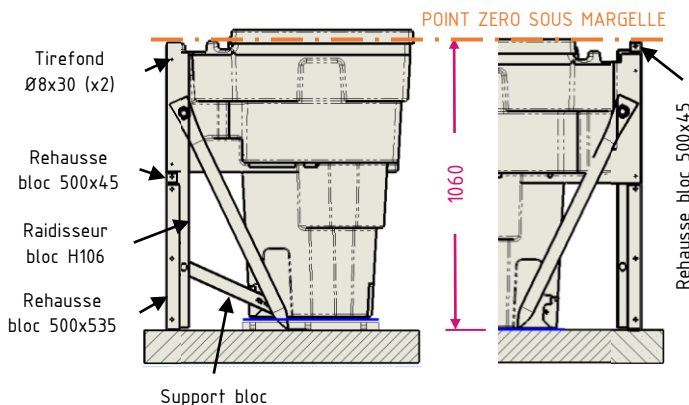
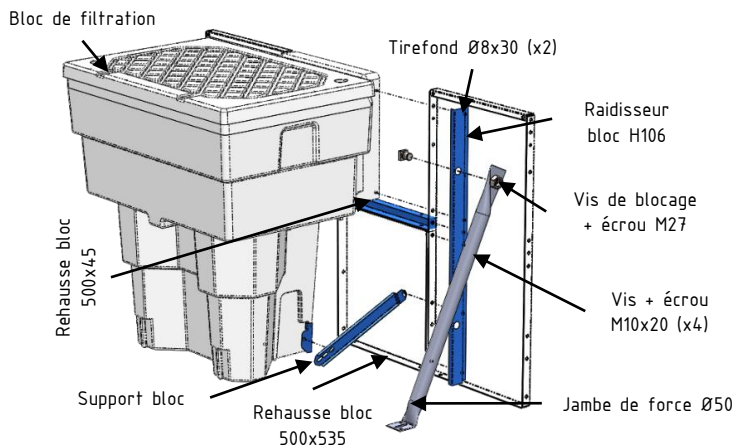

CORNIERE D'ANGLE

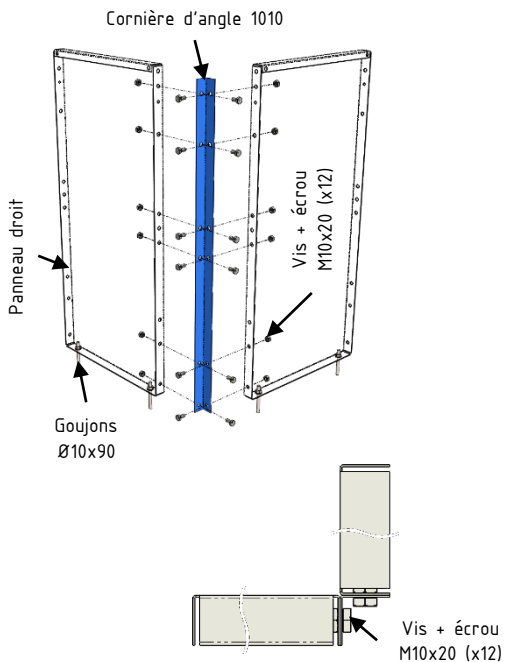

ESCALIER INTEGRE

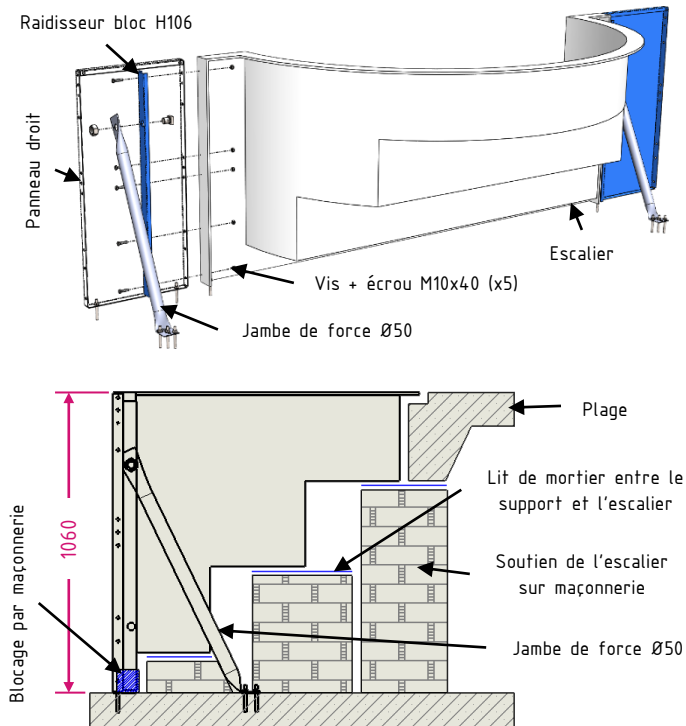

MONTAGE DE LA STRUCTURE

Principe d'assemblage des éléments pour piscine hauteur 130

PANNEAU DROIT

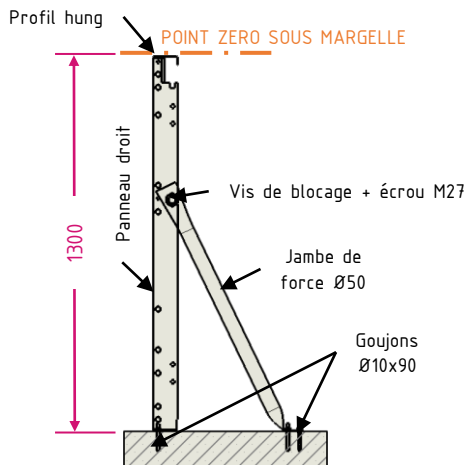
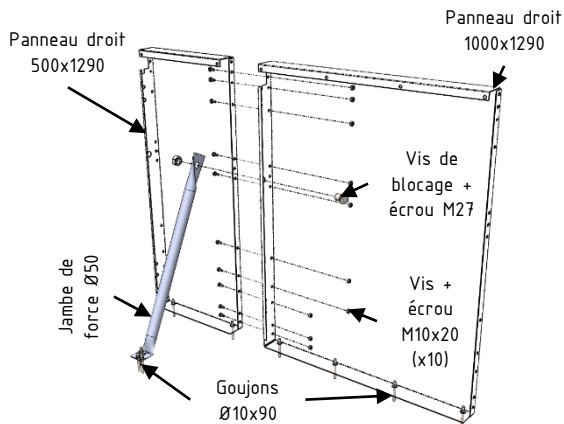

BLOC DE FILTRATION

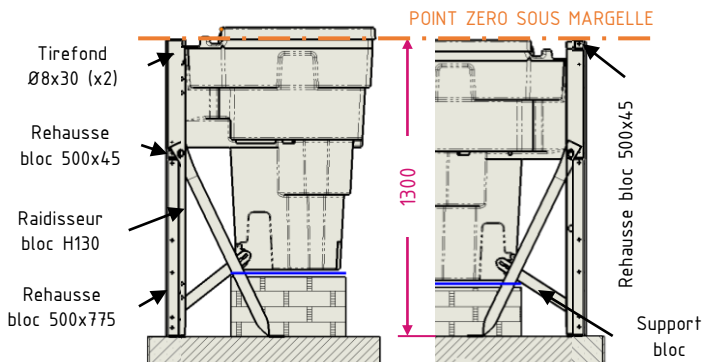
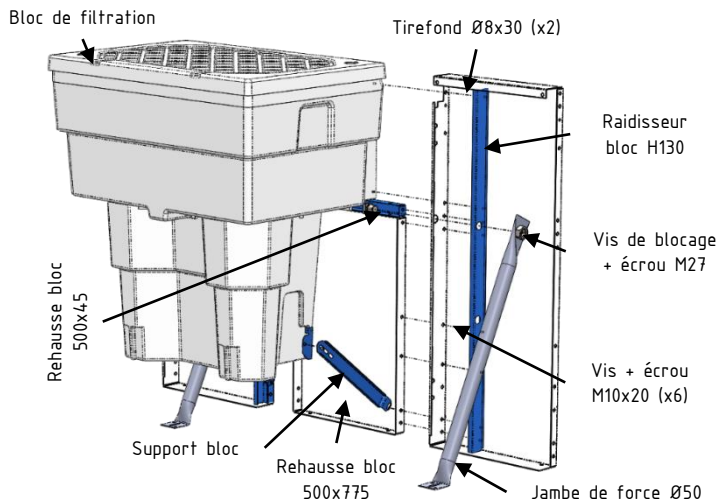

CORNIERE D'ANGLE

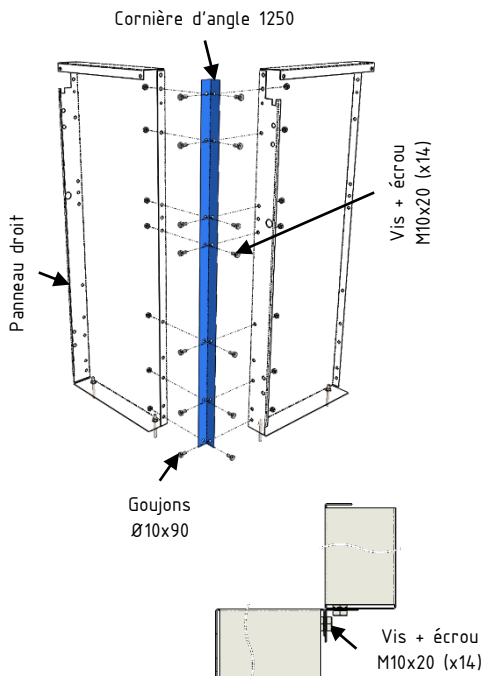

ESCALIER INTEGRE

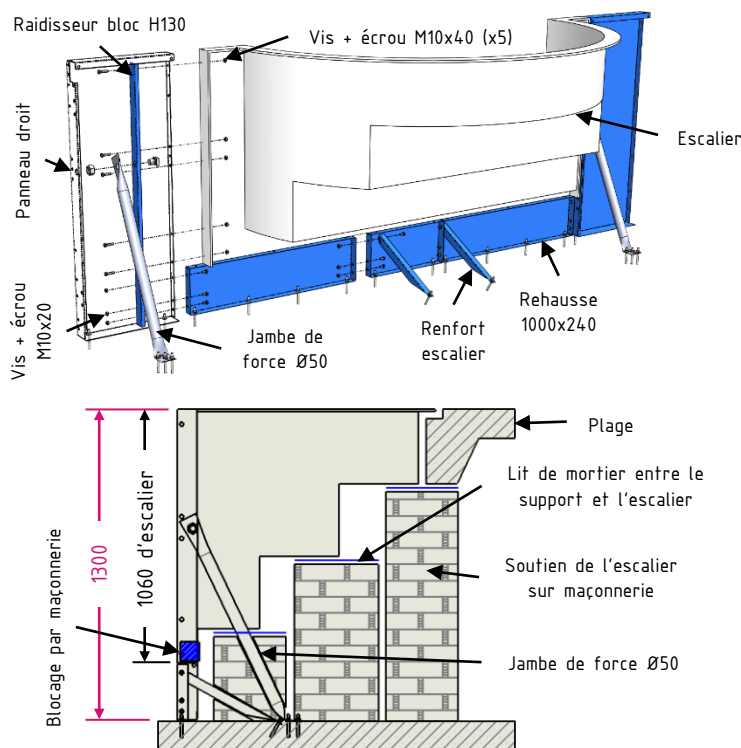

MONTAGE DE LA STRUCTURE

Principe d'assemblage des éléments pour piscine hauteur 150

PANNEAU DROIT

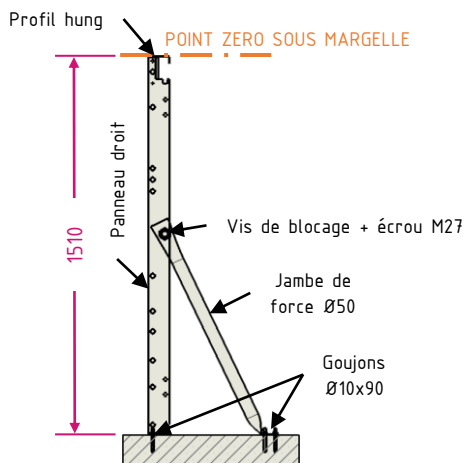
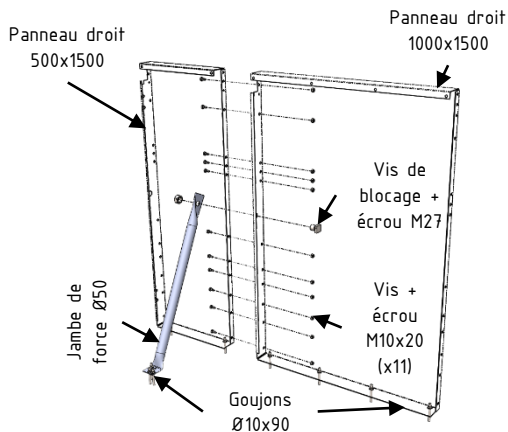

BLOC DE FILTRATION

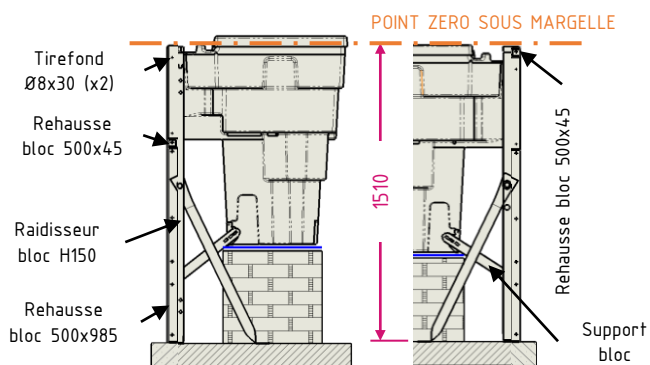
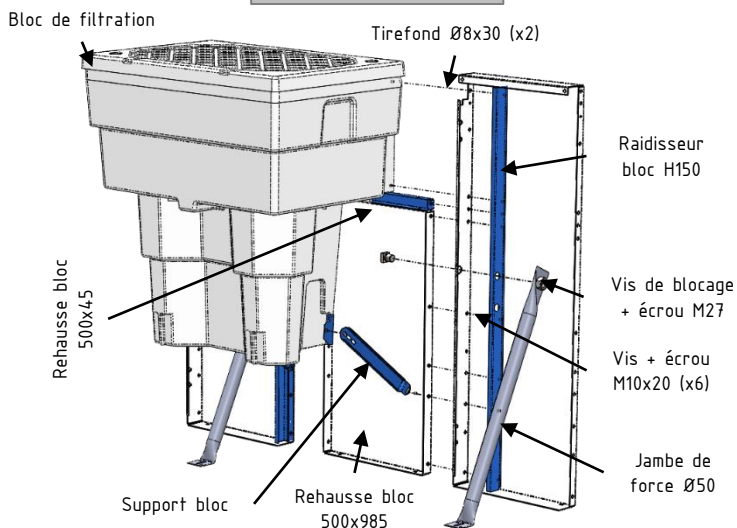

CORNIERE D'ANGLE

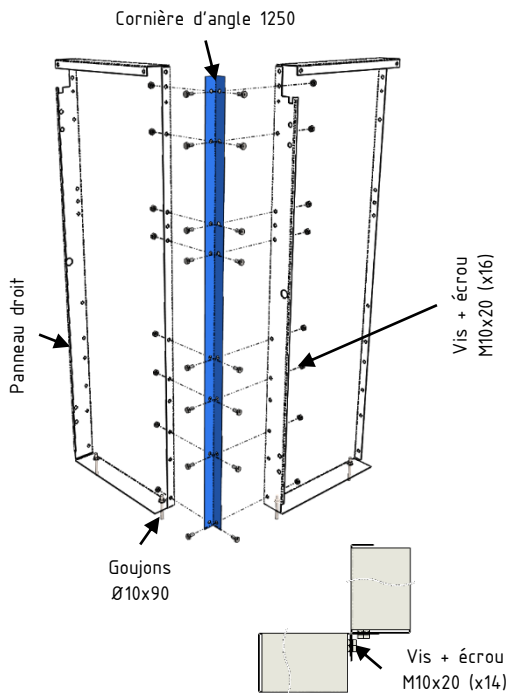

ESCALIER INTEGRE

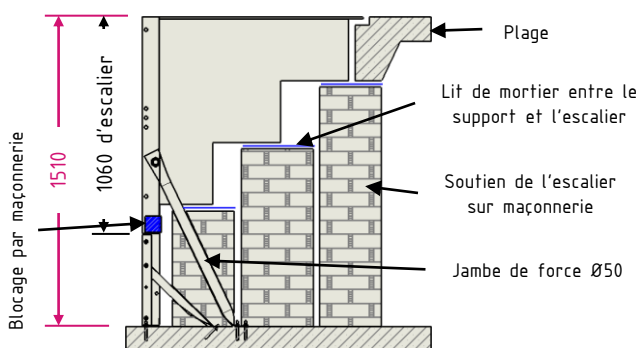
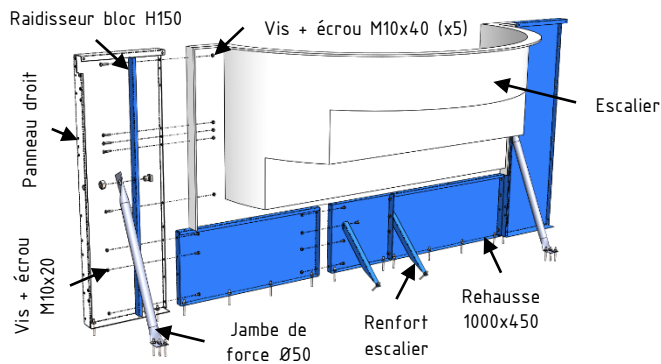

MONTAGE DE LA STRUCTURE

Principe d'assemblage des éléments pour piscine en double fond 106 / 150

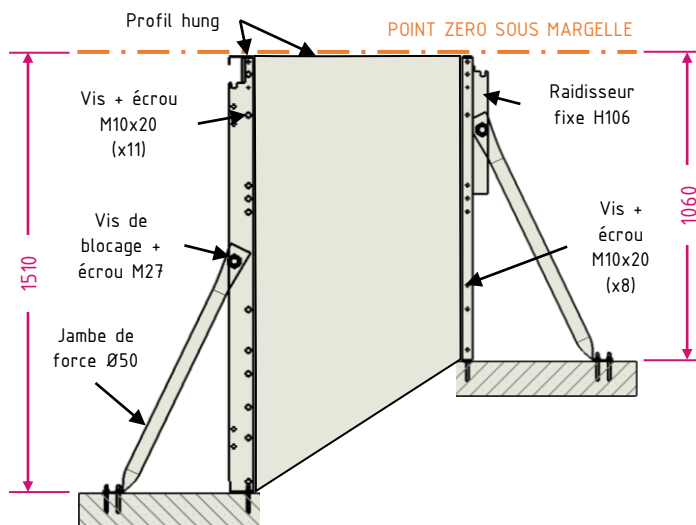
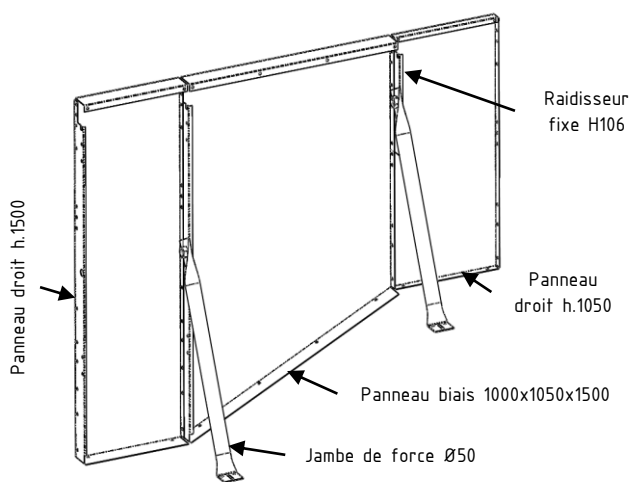

Principe d'assemblage des éléments pour piscine de type plage

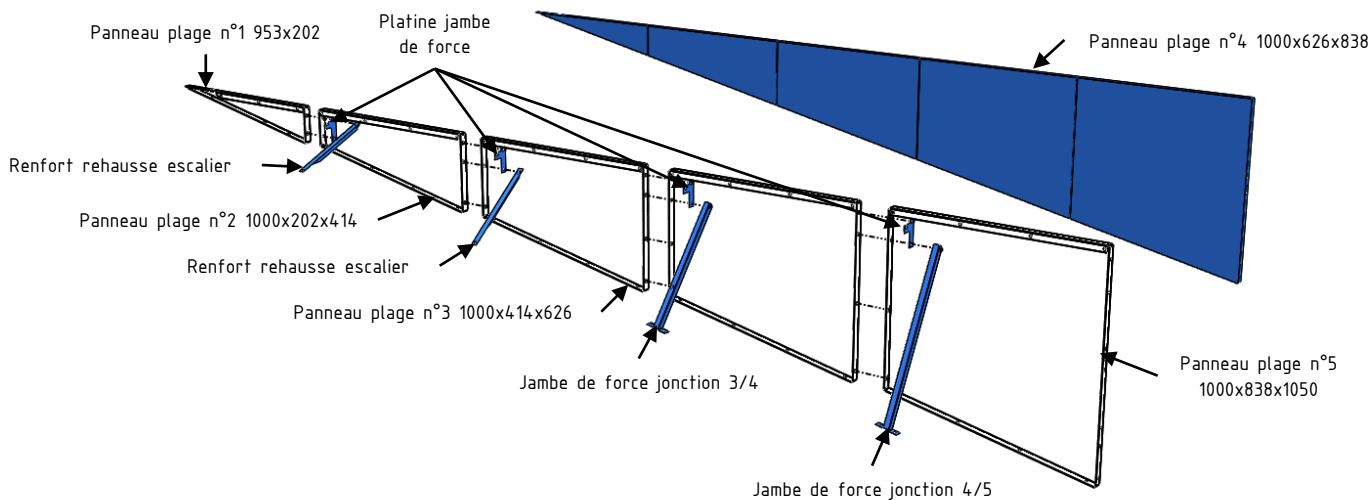

Principe d'assemblage pour les panneaux spéciaux

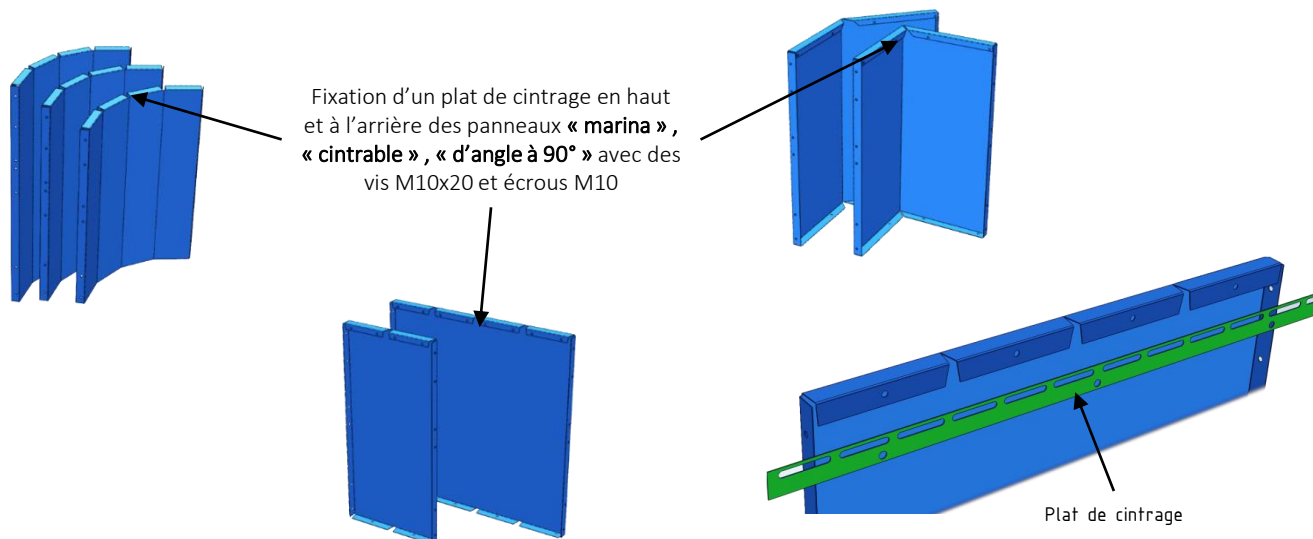

MONTAGE DE LA STRUCTURE

Tracez le périmètre de la piscine avec un cordex

TRACAGE DE LA PISCINE

Formes de type « rectiligne »

- 1 Tracez les deux longueurs de la piscine. Distant de la largeur de la piscine et parallèle.
- 2 Sur une longueur, positionnez deux repères distant l'un de l'autre de la longueur de votre piscine
- 3 Tracez une largeur depuis un des deux repères, en vous aidant et en vérifiant la diagonale du rectangle. (diagonale notée sur le plan d'implantation ou à calculer selon le théorème de Pythagore)

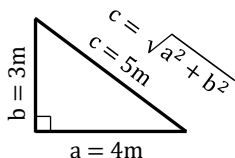

- 4 Tracez de la même manière la seconde largeur

Vérifiez les dimensions : Les 2 largeurs, les 2 longueurs et les deux diagonales
Vérifiez l'écart de 60 cm minimum tout autour entre la piscine et le terrassement pour l'implantation des jambes de force

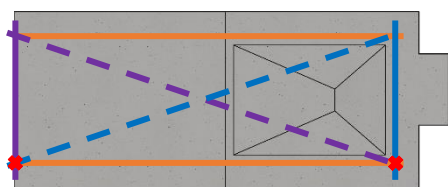
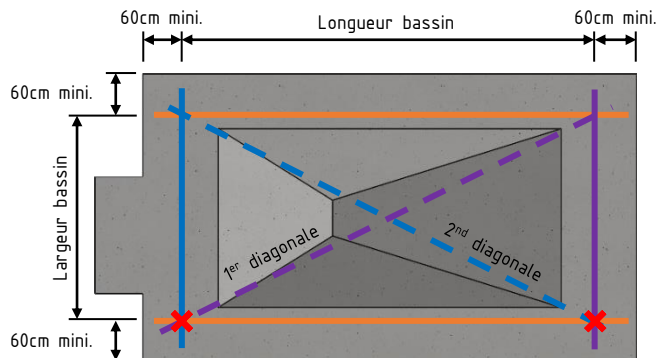

Formes de type « courbe »

Comme pour une piscine de forme rectangulaire, le traçage de la piscine utilise des formes géométriques simples telles que rectangle, cercle, droite. Utilisez les mesures indiquées sur le plan de la piscine afin de tracer le contour de la piscine.

- 1 Tracez le rectangle inscrit dans la piscine, largeur du petit côté (Vérifiez la largeur, longueur et diagonale)
- 2 Prolongez l'axe de la grande largeur de la piscine (Vérifiez la largeur et la diagonale)
- 3 Tracez une ligne de jonction entre les extrémités des deux côtés et les axes de centrage des courbes extérieures
- 4 Tracez les courbes extérieures à l'aide des rayons
- 5 Tracez la courbe de jonction entre les deux côtés (vérifiez la courbure avec les dimensions notées sur le plan de votre piscine)

Vérifiez les dimensions: Largeurs, longueurs, diagonales, courbes
Vérifiez l'écart de 60 cm minimum tout autour entre la piscine et le terrassement pour l'implantation des jambes de force

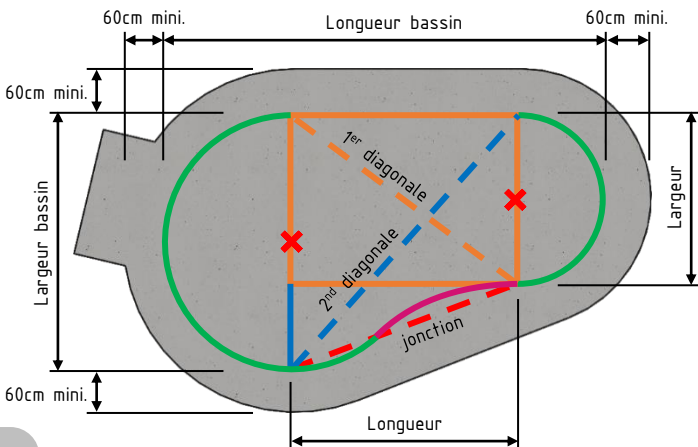

Formes diverse

Pour toutes les formes de piscine, la procédure de traçage est identique à une forme rectiligne et courbe.

Il est primordial d'utiliser des formes géométriques simples (rectangle, droite, triangle, cercle); que vous pourrez retrouver sur les plans d'implantation de votre piscine et qui seront définis également par la cotation.

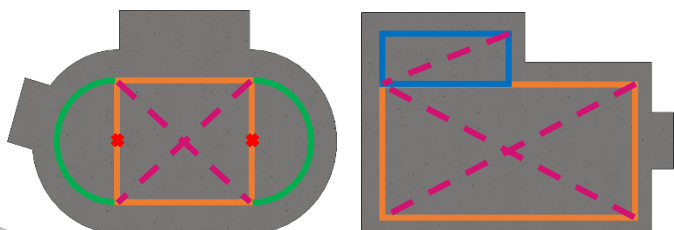

N'oubliez pas de toujours vérifier les diagonales et autres points de contrôle afin de vous assurer que le tracé soit correct.

MONTAGE DE LA STRUCTURE

Descendez tous les panneaux dans la piscine en les disposant contre les talus par ordre, et suivant leurs dispositions établies sur le plan d'ensemble de la piscine. Descendre également le bloc et l'escalier avec précaution en les faisant glisser.

MONTAGE POUR LES PISCINES « de base rectangulaire » - Démarrage par un angle

La cornière, située à chaque angle de 90° dans la piscine, sera le point de départ du montage des piscines de forme à base rectangulaire.

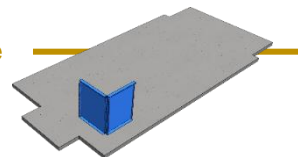

- Après vérification de la planéité du radier de fond. **Repérez** l'angle de la piscine le plus haut par rapport au point de référence « point zéro » et **démarrez** le montage par cet angle.

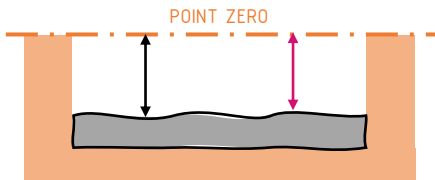

- **Assemblez** les 2 panneaux (1) avec la cornière d'angle (2).
- **Placez** l'ensemble sur le trait représentant le tracé de la piscine (face lisse des panneaux sur le trait)

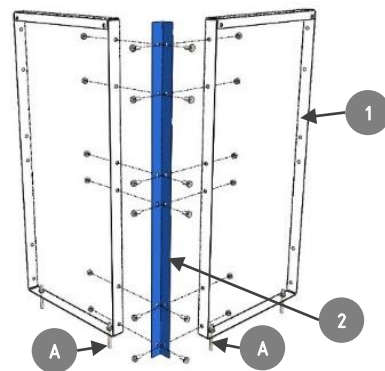
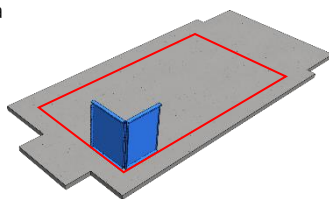

- **Vérifiez** l'aplomb et le niveau supérieur des panneaux, par rapport au point « 0 » avec un niveau à eau ou laser (SCHEMA 1)

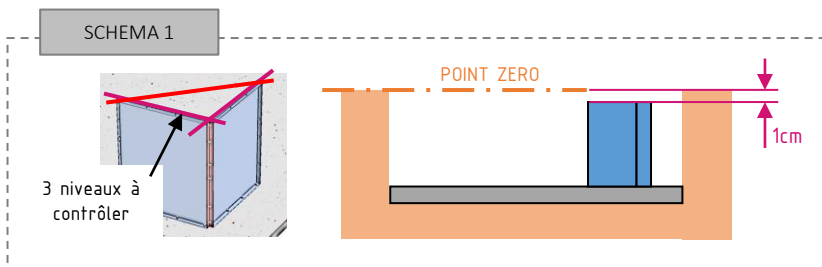

Le haut de la structure doit être 1cm plus bas que le point « 0 » pour laisser la place au profil hung d'accroche du liner, caliez sous la structure si nécessaire.

- **Chevillez provisoirement** les deux panneaux sans les serrer (A) qui seront le point de départ du montage de la structure.

Principe de pose des goujons d'ancrage et disposition constructive

Percez la dalle (Ø10)
A minimum 10 cm
d'un bord de dalle

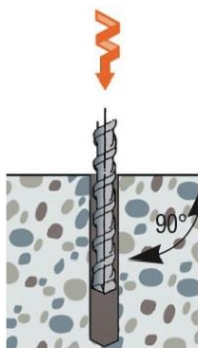

Dépoussiérez
le trou



Insérez les goujons.
Frappez la cheville sur la
tige et non sur l'écrou

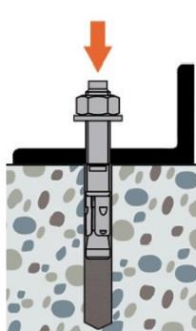

Serrez avec une
douille à cliquet

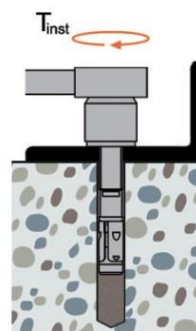

MONTAGE DE LA STRUCTURE

MONTAGE DES PANNEAUX « pour les piscine de base rectangulaire »

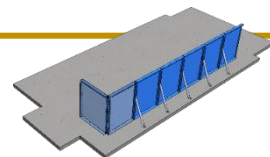

- **Montez et boulonnez** au fur et à mesure les panneaux sans oublier les raidisseurs fixes pour les piscines de hauteur 106 cm **(3 ENCOCHE DE CHAINAGE VERS LE HAUT.**
- **Disposez** les jambes de force **(4)**, en les fixant avec des boulons de 27 x 30 à gauche du panneau, en serrant provisoirement l'ensemble.
- Faites le tour de la piscine pour monter les panneaux, en alternant montage d'un panneau / montage d'une jambe de force.

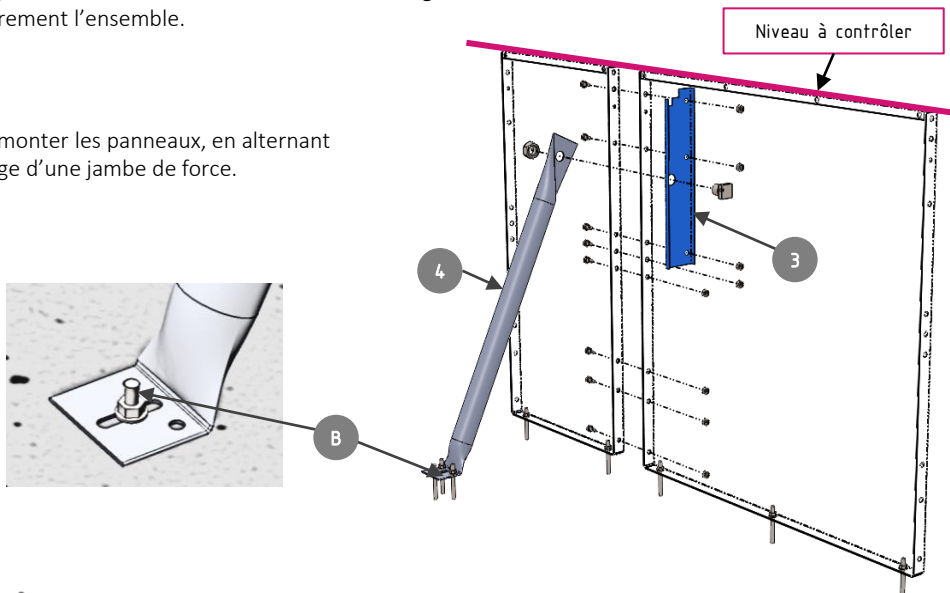

ATTENTION à l'alignement des panneaux

Réglez l'alignement des surfaces intérieures et le haut des panneaux avec une petite règle.

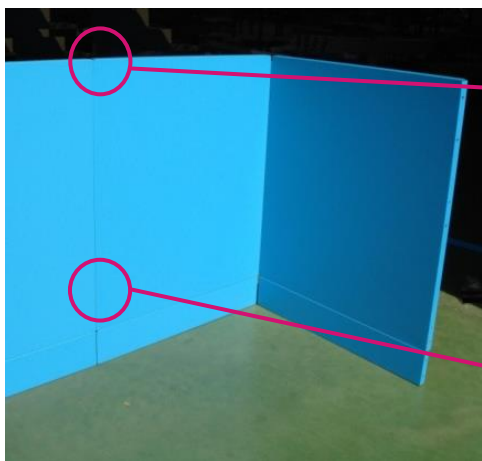

CONFORME	NON CONFORME
CONFORME	NON CONFORME

- **Contre-percez et chevillez provisoirement** au sol que la cheville arrière **(B)**, d'une jambe de force sur 3 en l'alignant dans l'axe de la lumière pour maintenir la structure avant son réglage.

Avant de contre percer la dalle **assurez-vous** que l'arrière de la jambe de force ne soit pas en contact avec la dalle **(SCHEMA 2)**. **Refrappez** la jambe de force si nécessaire

SCHEMA 2

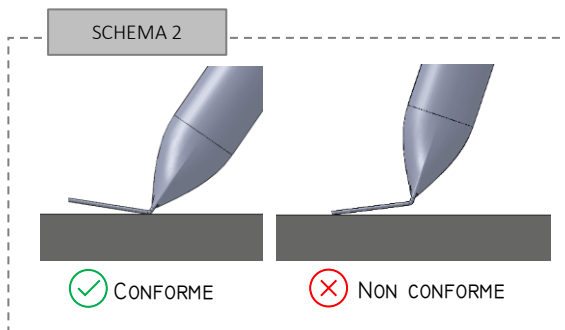

MONTAGE DE LA STRUCTURE

JONCTION pour piscine en double fond 106/150

La fixation de la jambe de force, goujonnée dans l'axe du montage sur un fond plat, doit être ajusté pour un double fond.

Décalez la jambe de force sur la partie plate de la dalle de fond.

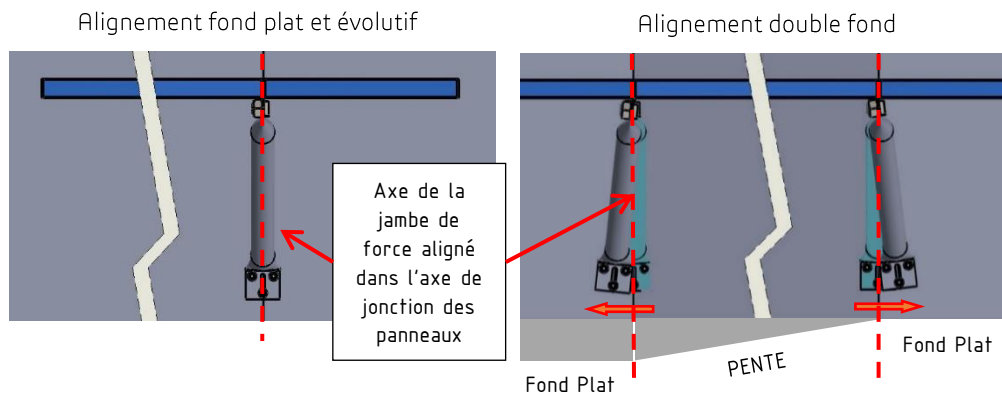

MONTAGE DES PANNEAUX de type « plage »

Chevillez uniquement le 1^{er} panneau

Ne pas cheviller pour l'instant les autres éléments

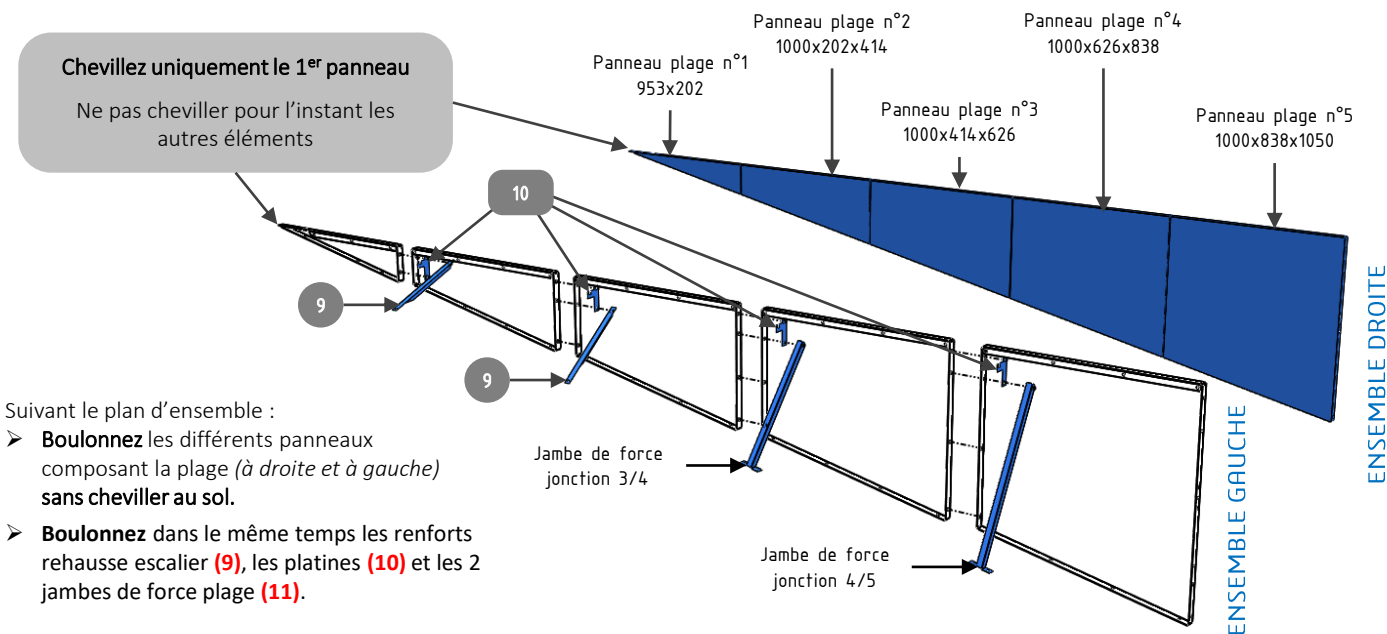

Suivant le plan d'ensemble :

- **Boulonnez** les différents panneaux composant la plage (à droite et à gauche) sans cheviller au sol.
- **Boulonnez** dans le même temps les renforts rehausse escalier (9), les platines (10) et les 2 jambes de force plage (11).

FIXATION

- **Alignez** correctement le bas des panneaux sur le trait représentant la piscine. **Vérifiez** que les diagonales soient bien égales sur le sol.
- **Contre-percez et goujonnez** tous les panneaux sur le sol
- **Mettez** les panneaux d'aplomb provisoirement puis **contre-percez et goujonnez** la cheville centrale des jambes de force (B)

ATTENTION

Bien vérifier le niveau supérieur de la structure par rapport au point « zéro » avant de goujonner, soit avec un niveau à eau soit avec un laser (calez sous la structure si nécessaire)

Cette opération est importante car l'eau sera toujours de niveau

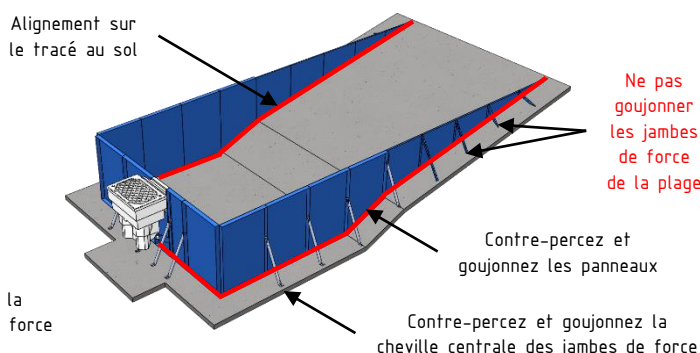
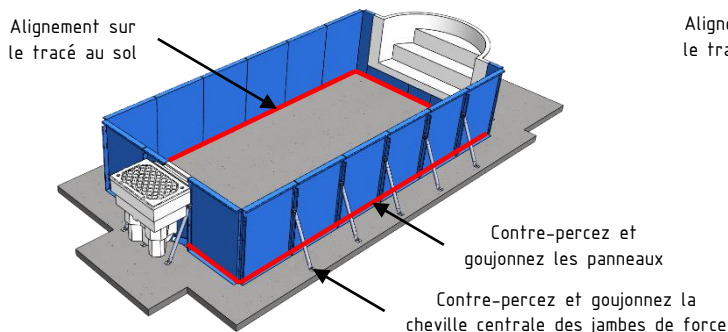

MONTAGE DE LA STRUCTURE

Descendez tous les panneaux dans la piscine en les disposant contre les talus par ordre, et suivant leurs dispositions établies sur le plan d'ensemble de la piscine. Descendre également le bloc et l'escalier avec précaution en les faisant glisser.

MONTAGE POUR LES PISCINES « de base arrondie » - Démarrage par une ligne droite

La longueur de panneau droit, sera le point de départ du montage des piscines de base arrondie.

- **Montez et boulonnez** au fur et à mesure les panneaux sans oublier les raidisseurs fixe pour les piscines de hauteur 106 cm **(3 ENCOCHE DE CHAINAGE VERS LE HAUT)**.
- **Disposez** les jambes de force **(4)**, en les fixant avec des boulons de 27 x 30 à gauche du panneau, en serrant provisoirement l'ensemble.

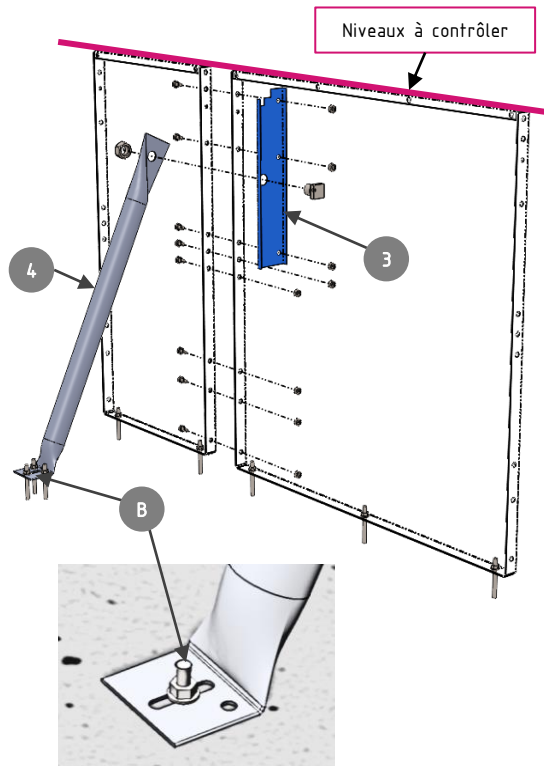

ATTENTION à l'alignement des panneaux

Réglez l'alignement des surfaces intérieures et le haut des panneaux avec une petite règle.

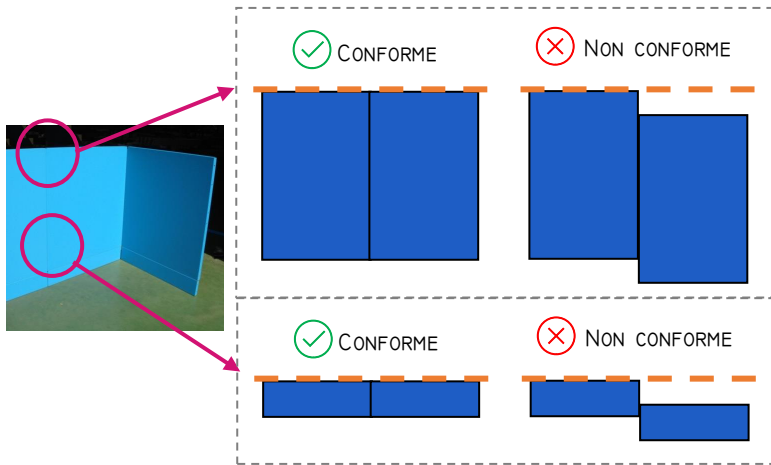

- **Placez** l'ensemble sur le trait représentant le tracé de la piscine (face lisse des panneaux sur le trait), *ne pas oublier le montage de la zone d'accueil pour escalier en option, voir montage de la rehausse escalier*

- **Contre-percez et goujonnez** tous les panneaux sur le sol
- **Vérifiez** l'aplomb et le niveau supérieur des panneaux, par rapport au point « 0 » avec un niveau à eau ou laser **(SCHEMA 1)**

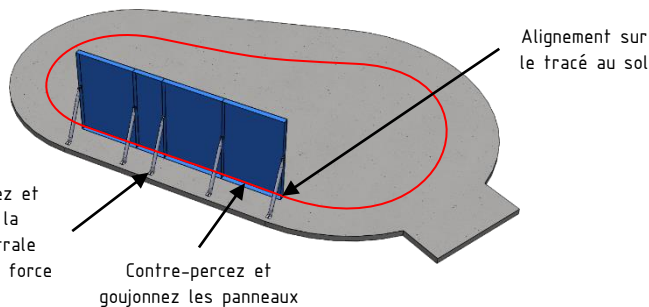

Contre-percez et goujonnez la cheville centrale des jambes de force

Contre-percez et goujonnez les panneaux

Le haut de la structure doit être 1cm plus bas que le point « 0 » pour laisser la place au profil hung d'accroche du liner, caliez sous la structure si nécessaire.

SCHEMA 1

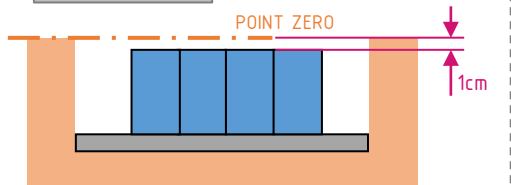

SCHEMA 2

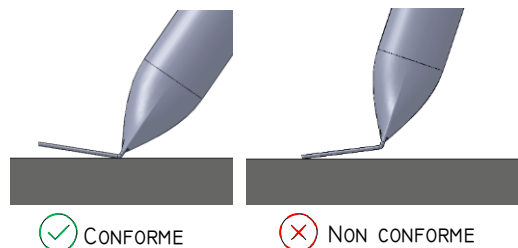

- **Contre-percez et chevillez provisoirement** au sol que la cheville arrière **(B)** des jambes de force en l'alignant dans l'axe de la lumière pour maintenir la structure avant son réglage.

Avant de contre percer la dalle **assurez-vous** que l'arrière de la jambe de force ne soit pas en contact avec la dalle **(SCHEMA 2)**. **Refrappez** la jambe de force si nécessaire

MONTAGE DE LA STRUCTURE

MONTAGE DE LA LONGUEUR (droite ou courbe) OPPOSEE

- En utilisant les panneaux « cintrables », **montez** de la même manière l'ensemble des panneaux entre eux avec les jambes de force.
- **Placez** l'extrémité des panneaux au départ de la courbe sur le trait représentant le tracé de la piscine (**AA**) (côté petit bain à la jonction des deux courbes)
- **Contre-percez et goujonnez** le 1^{er} trou sur le panneau (**A1**) (à l'extrémité)
- **Placez** les panneaux sur le traçage au sol de la courbe (**CC**) puis **contre-percez et goujonnez** les panneaux sur le sol au fur et à mesure en vous rapprochant de l'extrémité (**BB**).

Note: Le dernier panneaux ne tomberas pas exactement sur la jonction (**BB**). Il est principalement important de suivre la courbe.

- **Vérifiez** l'aplomb et le niveau supérieur des panneaux, par rapport au point « 0 » avec un niveau à eau ou laser (**SCHEMA 1**)
- **Contre-percez et chevillez provisoirement** au sol que la cheville arrière (**B**) des jambes de force en l'alignant dans l'axe de la lumière pour maintenir la structure avant son réglage.

Avant de contre percer la dalle **assurez-vous** que l'arrière de la jambe de force ne soit pas en contact avec la dalle (**SCHEMA 2**). **Refrappez** la jambe de force si nécessaire

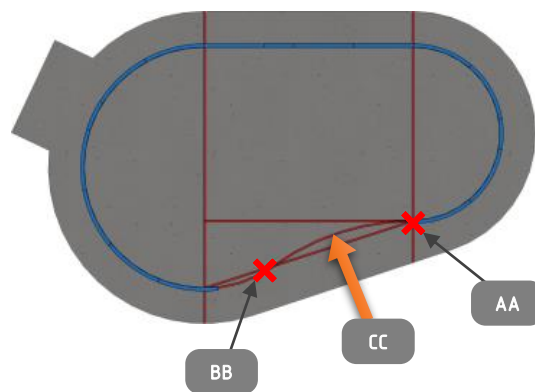
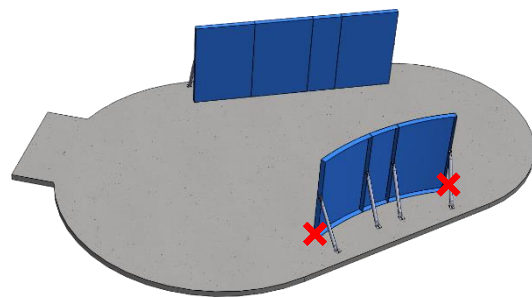

MONTAGE DES COURBES

- En utilisant les panneaux « cintrables », **montez** de la même manière l'ensemble des panneaux entre eux avec les jambes de force entre les deux longueurs déjà montées. (ne pas oublier le montage de la zone d'accueil pour bloc de filtration, voir montage rehausse bloc)
- **Poussez** les panneaux pour former les courbes en suivant le plus possible le tracé au sol (**ATTENTION: la longueur des panneaux peut être plus ou moins longue que la longueur de la courbe au sol, se rapprocher le plus possible de la courbe**)

- **Contre-percez et goujonnez** tous les panneaux sur le sol
- **Vérifiez** l'aplomb et le niveau supérieur des panneaux, par rapport au point « 0 » avec un niveau à eau ou laser (**SCHEMA 1**)
- **Contre-percez et chevillez provisoirement** au sol que la cheville arrière (**B**) des jambes de force en l'alignant dans l'axe de la lumière pour maintenir la structure avant son réglage.

Avant de contre percer la dalle **assurez-vous** que l'arrière de la jambe de force ne soit pas en contact avec la dalle (**SCHEMA 2**). **Refrappez** la jambe de force si nécessaire

- **Montez** les plats de cintrage à l'arrière et en haut des panneaux

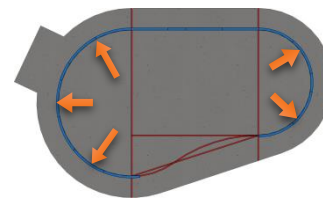
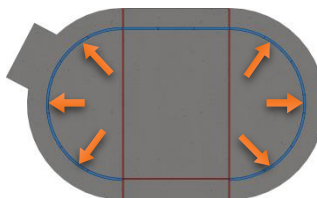
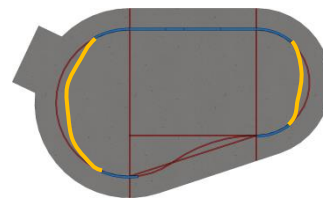
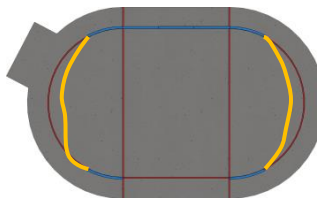
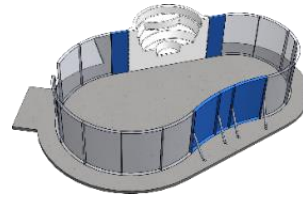
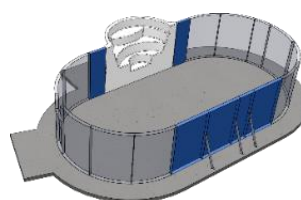
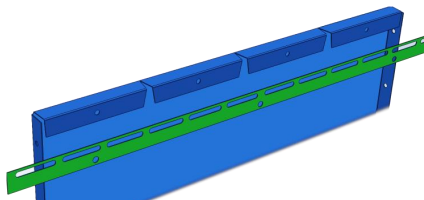

MONTAGE DE LA STRUCTURE

MONTAGE DE LA REHAUSSE BLOC

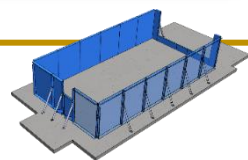

Suivant le plan d'ensemble, **intégrez** dans l'ordre sans cheviller au sol.

- Les rehausse de bloc (5) / Les raidisseurs de bloc (6) / Les supports de bloc (7) / Les jambes de force (4)

Pour une question esthétique, Vous pouvez intégrer le bloc de 2 manières :

Montage standard

« capot au dessus du niveau zéro »

POINT ZERO SOUS MARGELLE

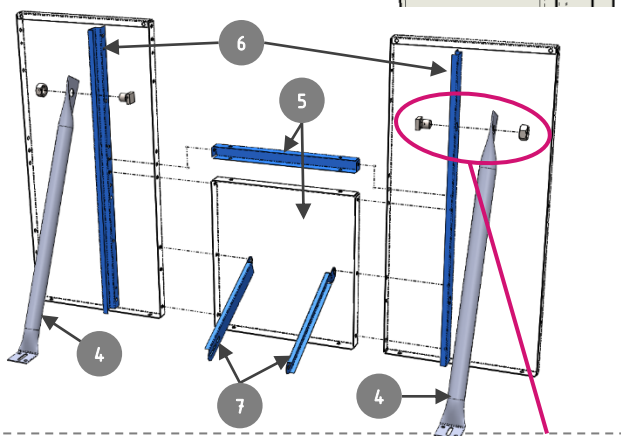

Montez la vis avant le boulonnage pour un montage en « sandwich » entre les raidisseurs.

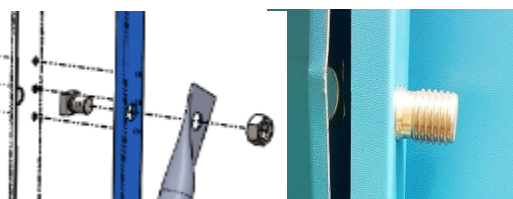

Montage sous plage

« capot sous niveau zéro »

POINT ZERO SOUS MARGELLE



ATTENTION

Perte de 5 cm de niveau d'eau.
Variante de montage interdite sur une piscine à accès « plage »

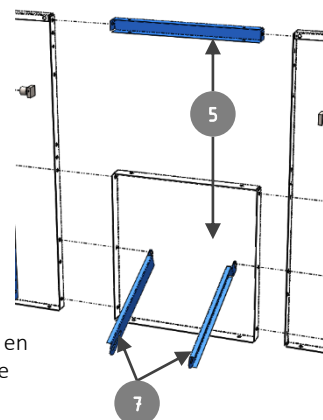

Montez la rehausse de 45 mm (5) en haut des panneaux comme sur le schéma.

Ne montez pas les supports de bloc (7) sur une piscine de H:106 quand le bloc est rabaissé sous la plage. Comblez l'écart de 5 mm restant par un lit de mortier et projetez du ciment à l'avant et à l'arrière du bloc pour le bloquer.

INTEGRATION DU BLOC DE FILTRATION

Après avoir aligné le haut des panneaux de toute la structure 1cm en dessous du point « 0 » et le bas de la structure sur le traçage au sol :

- **Présentez** le bloc de filtration dans son logement (sur les rehausse ou entre les rehausse). **Ecartez** les jambes de force si besoin.
 - La face avant du bloc avec la face lisse des panneaux
 - Le haut du bloc avec le haut des panneaux

Maintenez provisoirement le bloc à hauteur le temps de l'installation.

- **Fixez** avec les boulons M10x20 le bas du bloc avec les supports (7).
- A l'aide de 4 tirefonds Ø 8x30 (C) **fixez** l'avant du bloc sur les panneaux et les raidisseurs.

Avant vissage du tirefond remplissez l'avant trou de mastic colle et noyez la tête de vis pour sécuriser l'étanchéité.

- **Réglez** de niveau le bloc, **chevillez** au sol les goujons arrière des jambes de force (A).
- **Après la pose et le réglage de niveau**, confectionnez sous le bloc un soutien en maçonnerie. Réalisez également un lit de mortier entre le bloc et la maçonnerie.

Lit de mortier

Soutien en maçonnerie

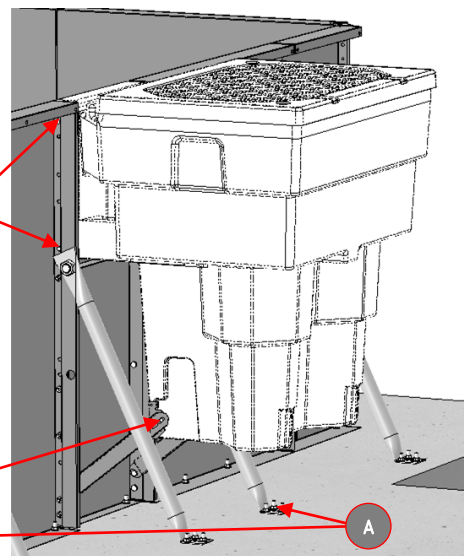
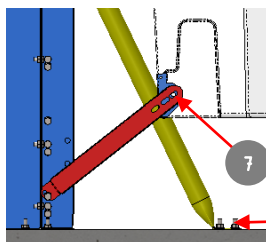
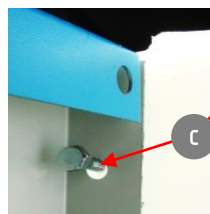
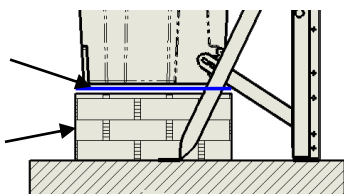

MONTAGE DE LA STRUCTURE

MONTAGE DE LA REHAUSSE ESCALIER (option)

Dans le cadre d'un roman 250 sur hauteur 1,30 et 1,50

Suivant le plan d'ensemble, **intégrez** dans l'ordre sans cheviller au sol.

- Les rehausses panneaux (8) / Les renforts rehausse escalier (9) / Les raidisseurs (6) / Les jambes de force (4)

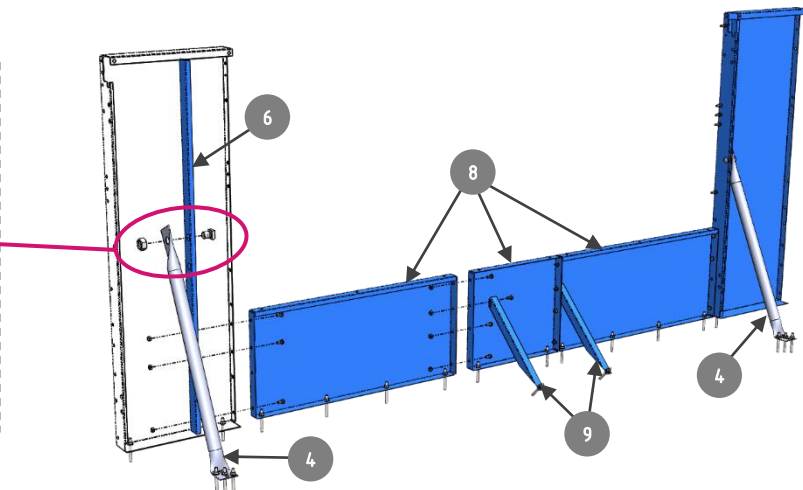
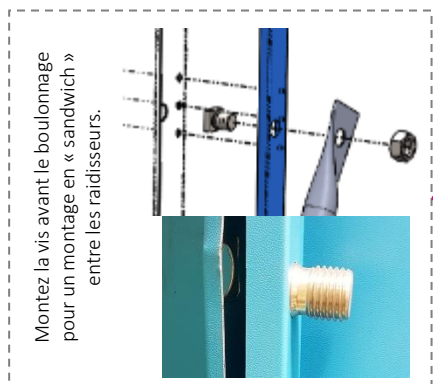
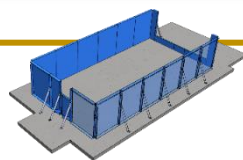

INTEGRATION DE L'ESCALIER (option)

- Montez les jambes de force (4) sur les raidisseurs (6) avec la vis Ø27
- Intercalez l'escalier à l'intérieur de la structure (sur les rehausses si besoin), le caler provisoirement. Le redresser si besoin (avec les variations de température l'escalier peut se cintrer). Alignez le dessus de l'escalier avec le haut des panneaux (SCHEMA 3),
- Fixez l'ensemble des raidisseurs, panneaux, escalier à l'aide des vis M10x40 ou des tirefonds Ø8x30 (D) en contre perçant l'escalier préalablement

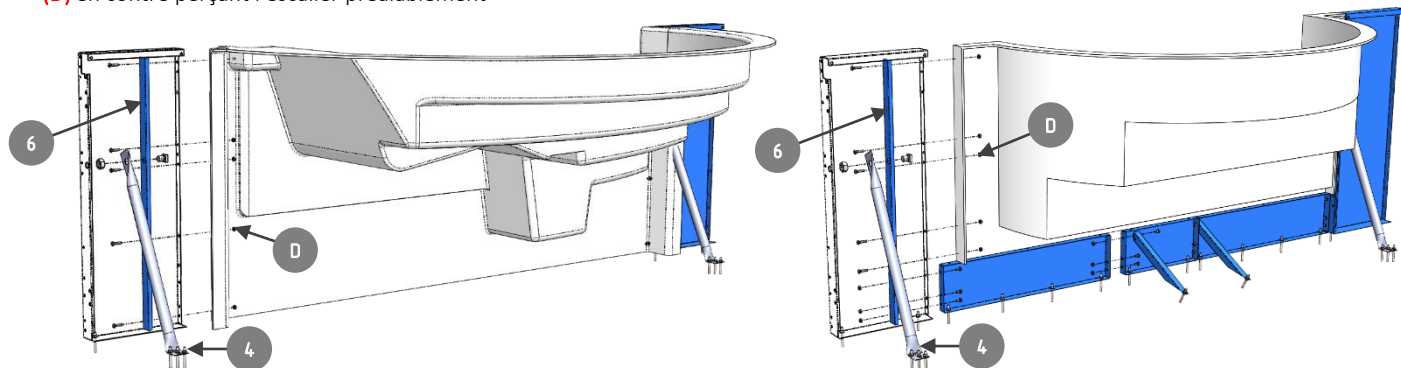
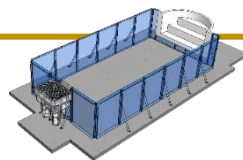

SCHEMA 3

Dans le cadre des escaliers R250 et R300 sous liner:

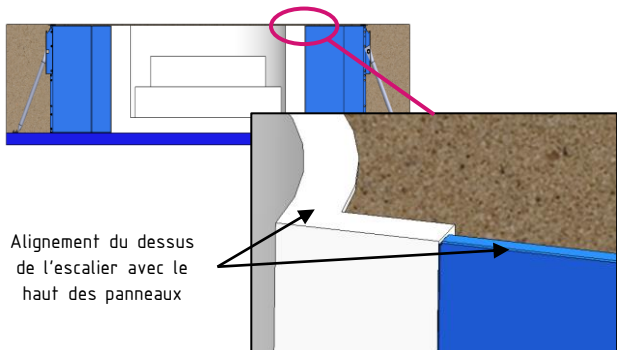

Dans le cadre de l'escalier R300 avec siège

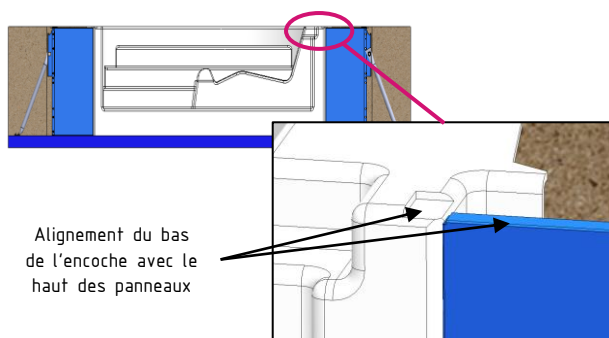

MONTAGE DE LA STRUCTURE

Les profils hung permettent l'accroche du liner, les profils en PVC sont à fixer sur les panneaux, les profils ALU sont à monter sur chaque angle.

ACCROCHE LINER (profil hung pvc et d'angle aluminium)

Posez les profils d'angle en alu à 45° à l'aide des vis auto-perforantes comme indiquée sur les photos.

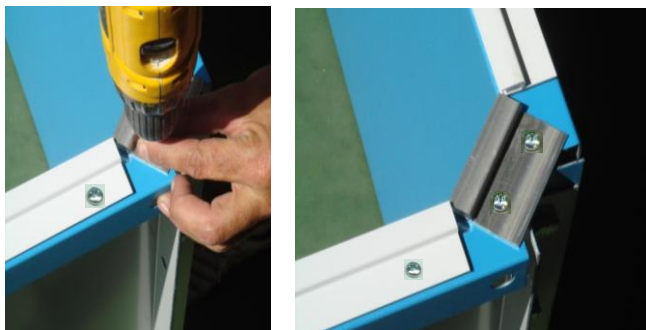

A partir des profils Hung d'angle en ALU, créer un décalage pour qu'une partie du profil Hung se termine sur le panneau suivant, afin de conserver une continuité du profil d'accroche liner à la jonction de chaque panneaux

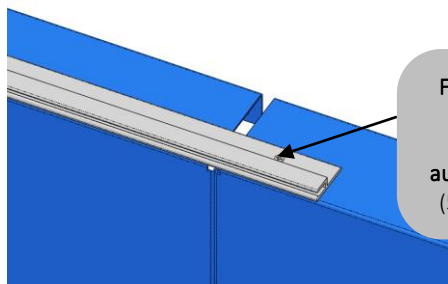

Fixez les profils Hung PVC à l'aide des vis auto-perforantes (5 vis pour 1m)

ACCROCHE LINER (pour escalier en option)

Sur l'escalier, fixez les profils Hung PVC à cheval sur l'escalier et les panneaux.

Dans le cadre des escaliers R250 et R300 sous liner:

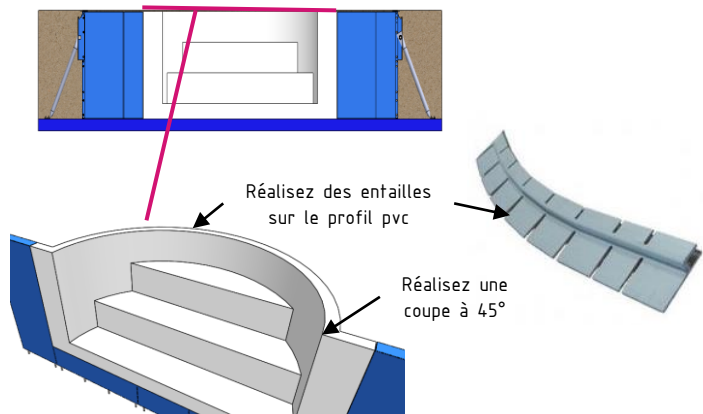

Dans le cadre de l'escalier R300 avec siège

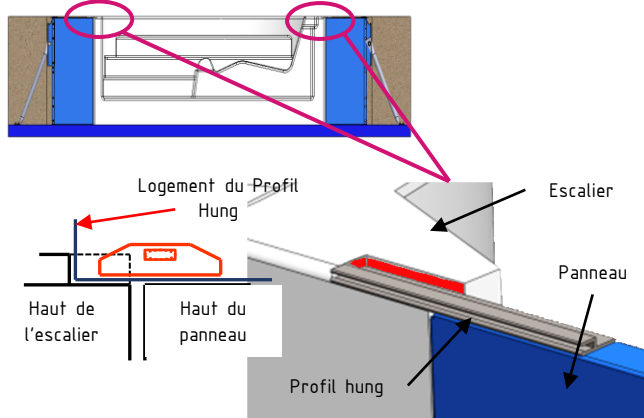

ACCROCHE LINER (pour les piscines de type « plage »)

Fixez verticalement à l'avant de la dalle des longueurs de profil hung ALU (Longueur d'environ 2m).

- **Contre percez** les profils hung au Ø des chevilles à frapper en prévoyant 3 chevilles / m
- **Présentez** les profils hung et contre percez la dalle
- **Chevillez** les profils hung

Fixez sur 2m environ à l'avant des panneaux plage des longueurs de profil hung ALU (Longueur d'environ 2m) à l'aide des vis auto-perforantes (5 par m)

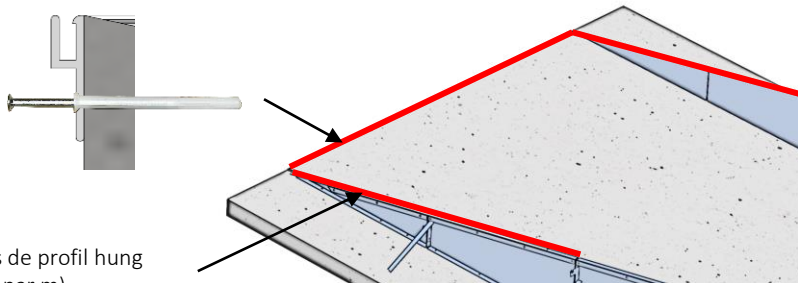

ACCROCHE LINER (pour les courbes)

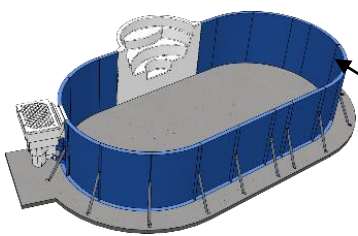
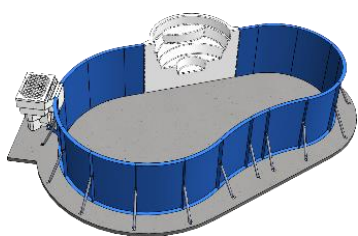

Réalisez des entailles sur le profil pvc

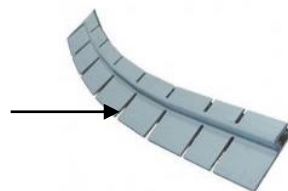

MONTAGE DE LA STRUCTURE

REGLAGE DE LA STRUCTURE

- **Tendez** des cordeaux entre les angles et **réglez** le haut des panneaux sur celui-ci, en faisant glisser les jambes de force sur le sol.
 - **Glissez** la jambe de force vers l'extérieur, pour déplacer le haut des panneaux vers l'extérieur du bassin.
 - **Glissez** la jambe de force vers l'intérieur, pour déplacer le haut des panneaux vers l'intérieur du bassin

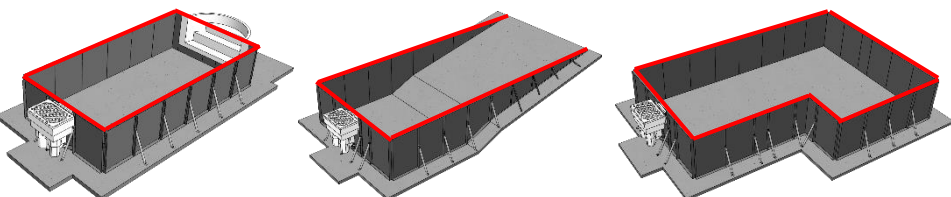
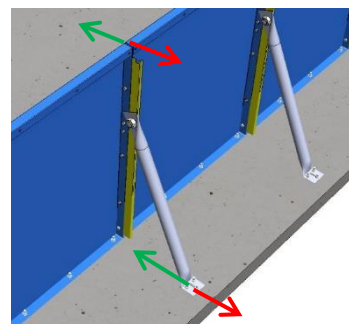

- La structure alignée, **contre-percez** et **chevillez** les autres trous de toutes les jambes de force pour bloquer le glissement. **Contre-percez et chevillez** tous les autres trous de goujons (panneaux, jambes de force, ...)
- Faites un tour de piscine afin de serrer correctement et de vérifier tous les boulons de Ø10, de Ø27 ainsi que les goujons.

ATTENTION

La bonne tenue et l'alignement des panneaux pendant le remblayage et la mise en eau, ne dépendent que de ces boulonnages et surtout du bon chevillage. Donc n'oubliez pas de révéifier leurs serrages.

REGLAGE DE L'ESCALIER (option)

L'angle, entre la partie verticale et horizontale de l'escalier n'est pas à 90°, l'escalier s'incline vers l'arrière pour coïncider avec la pente de la plage.
 Vous pouvez régler cette inclinaison en diminuant cette pente ou même en la rendant horizontale, par exemple, si vous devez faire la plage en caillabottis.

- **Relevez** l'arrière de l'escalier à l'angle qui vous convient, tout en gardant l'alignement haut de l'escalier avec les deux angles de la piscine. Le bas des 2 panneaux et le bas de l'escalier se mettront en retrait de la piscine.
- **Bloquez** les panneaux, les renforts et le bas de l'escalier
- **Bloquez** les deux renforts de chaque côté de l'escalier en l'alignant sur le cordeau entre les deux angles.

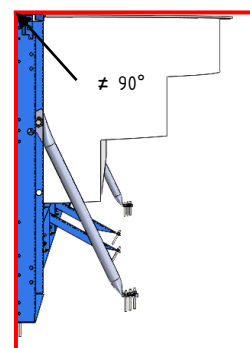

SOUTIEN DE L'ESCALIER (option)

Après avoir posé et réglé l'escalier, il est indispensable d'exécuter sous l'escalier un support en maçonnerie suffisamment solide pour empêcher l'escalier de reculer sous la pression de l'eau

- **Confectionnez** sous l'escalier et contre les rehausses un/des rangs de parpaing pour rattraper la hauteur de l'escalier (1) (si escalier sur rehausse)
- **Exécutez** sous la première marche de l'escalier, un support plein ancré sur la dalle de fond ou sur le rang de parpaing. (2)
- **Confectionnez** des rangs de parpaings maçonnés perpendiculairement à l'escalier et sous les marches. Sur le sommet **couvrez** d'un lit de mortier pour faire reposer les marches. (3)
- **Confectionnez** un local sous le siège de l'escalier balnéo pour réaliser des actions de maintenance sur les buses aérojet, **prévoyez** plus large pour ajouter une trappe d'accès type Nicoll 50x50. (4)

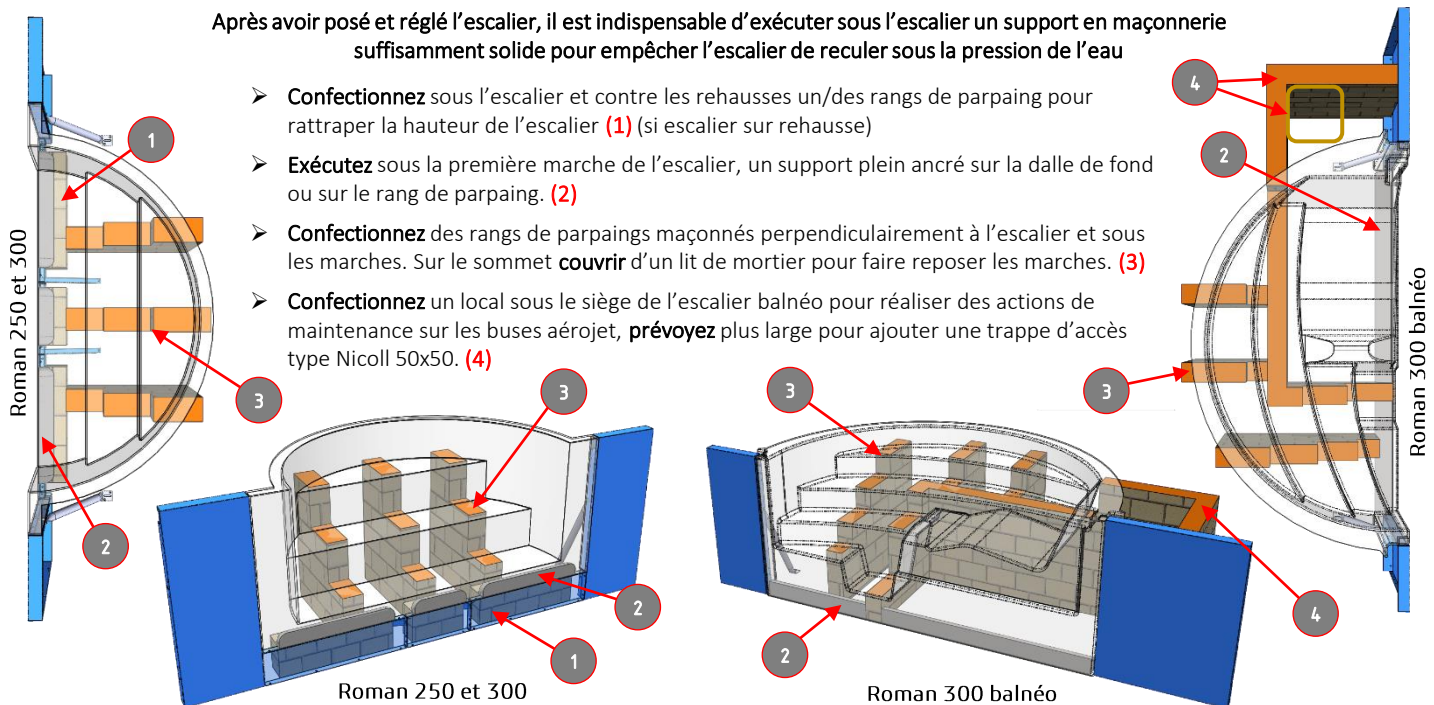

MONTAGE DE LA STRUCTURE

FINITION

Réalisez :

Un joint de polyuréthane à chaque jonction entre les panneaux, les angles, le bloc de filtration, et entre l'escalier et le sol. Si l'espace entre le sol et les panneaux est trop important, réalisez le joint au mortier.



ATTENTION

Lissez les joints à l'aide d'une spatule, et non pas avec le doigt (cela creusera le joint vers l'intérieur et serait visible une fois la piscine en eau.)

A la fin du montage en cas de rayure sur les panneaux utilisez les bombes de protection anti-corrosion.

Vous pouvez également protéger les arêtes de coupe non recouvert par le film de protection en PVC., en pulvérisant les tranches des pièces composant la structure.

SI VOTRE PISCINE COMPORTE UN ESCALIER INTERIEUR VOUS POUVEZ COMMENCER SON MONTAGE

REFEREZ-VOUS A LA NOTICE DE L'ESCALIER

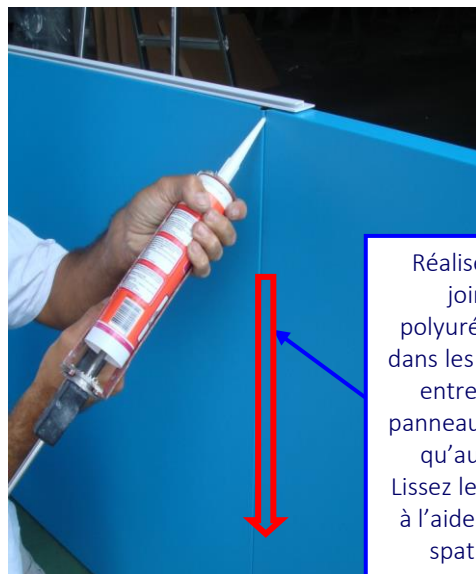

Réalisez un joint polyuréthane dans les angles, entre les panneaux, ainsi qu'au sol. Lissez les joints à l'aide d'une spatule.

PREPARATION DE LA FACADE TURBOBRASSEUR du bloc de filtration

Préparez la façade turbo-brasseur et le projecteur :

- Retirez le film de protection du projecteur
- Montez le projecteur dans l'emplacement sur la façade (démontez les accroches du projecteur si nécessaire)
- Revissez les accroches du projecteur avec les écrous à oreilles.

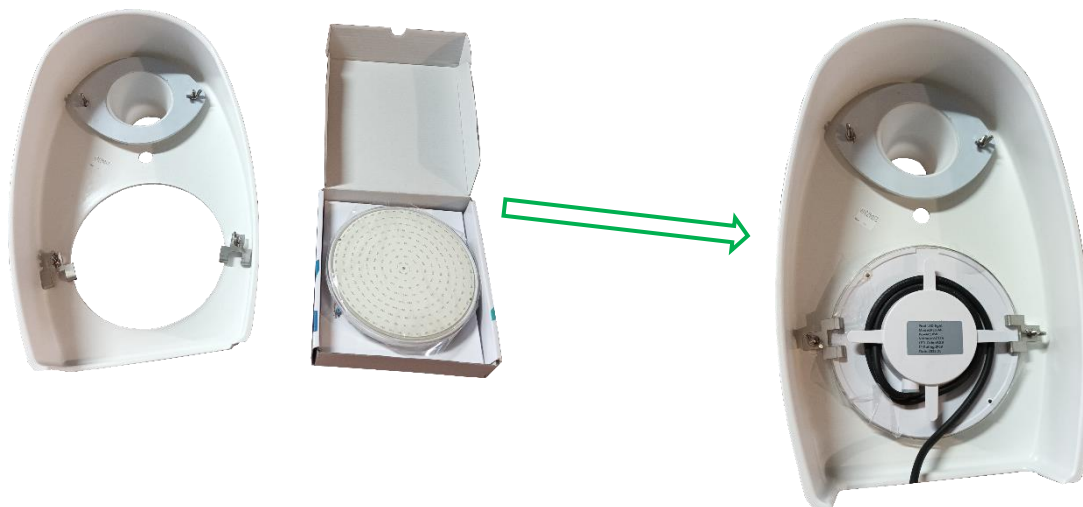

MONTAGE DE L'ESCALIER DROIT SOUS LINER

MISE EN PLACE DES CORNIÈRES DE SOUTÈNEMENT

1 Mettez en place les cornières de soutènement aux mêmes emplacements que le schéma. **Alternez le sens des cornières.**

2 Inversez le sens des cornières sur les zones de chevauchement. Vous pouvez les coller légèrement pour les maintenir en place le temps du montage.

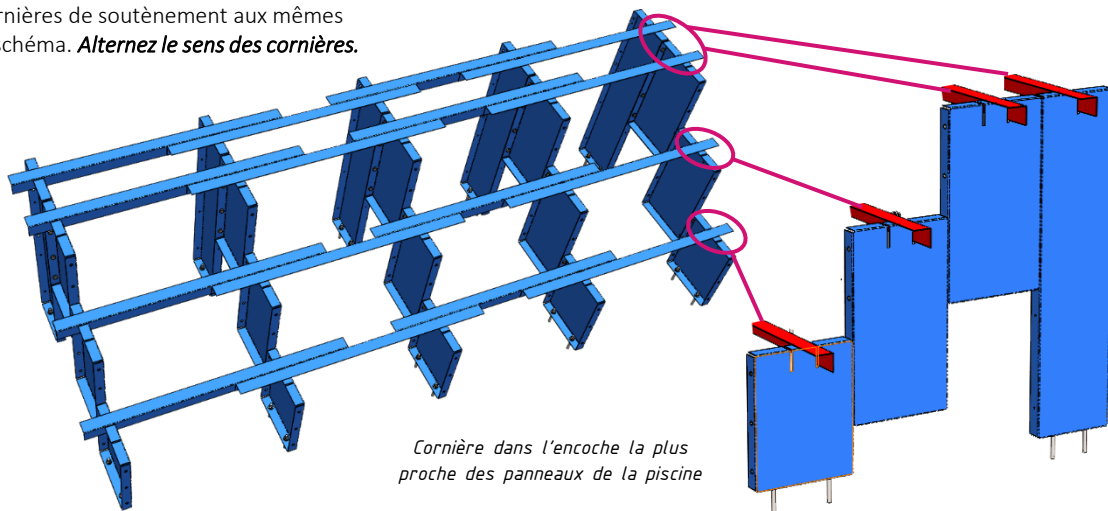

ASSEMBLAGE ET MONTAGE DES LAMES PVC

1 Assemblez les caillebotis en PVC pour réaliser l'habillage des marches et contre-marches

- Commencez l'assemblage par le haut par des caillebotis de 1m de long sur le 1^{er} rang (*Démarrez du haut vers le bas*)
- Pour le 2nd rang, coupez et démarrez avec un caillebotis de 50cm pour créer un décalage (*type parquet ou maçonnerie*)
- Clipsez le nez de marche pour joindre la 1^{er} marche avec la contre-marche
- **/!\ IMPORTANT** Sous chaque marche et à chaque jonction support et cornière, vissez les ensembles Support / Cornière / Caillebotis avec des vis autotaraudeuse

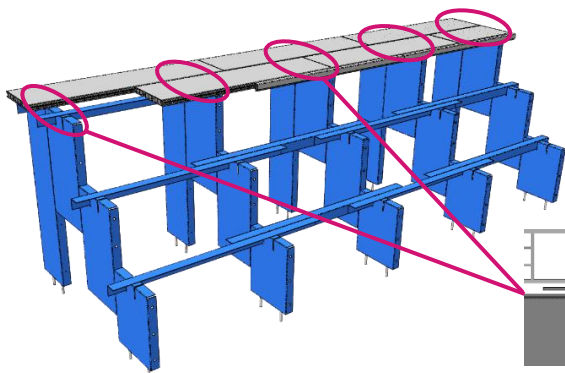

Sens de démarrage : encoche femelle contre les panneaux

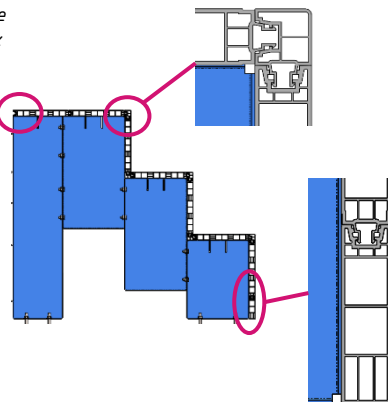
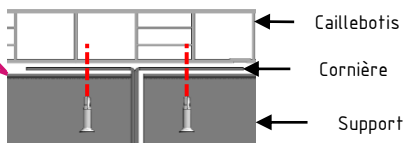
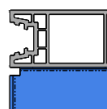

- 2
- Clipsez la contre marche, le nez de marche (rentrant) et la marche suivante en décalant systématiquement l'ensemble de 50cm (*type parquet ou maçonnerie*) pour former un bloc.
 - **/!\ IMPORTANT** Sous chaque marche et à chaque jonction support et cornière, vissez les ensembles Support / Cornière / Caillebotis avec des vis autotaraudeuse

Laissez du jeu (- de 1mm) entre les caillebotis

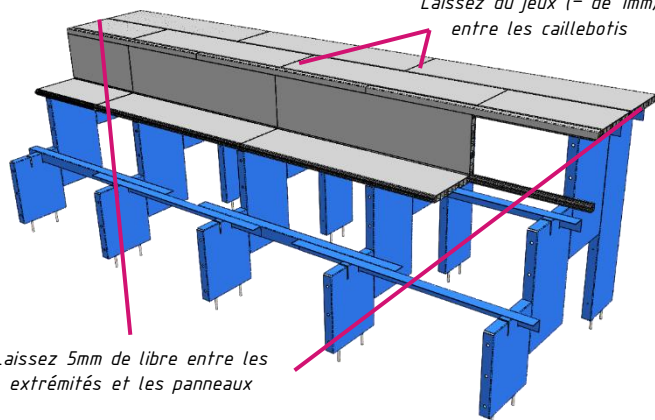

- 3
- Répétez les opérations en décalant systématiquement l'assemblage de 50cm (*type parquet ou maçonnerie*) pour former un bloc.
 - Finissez la dernière contre-marche par un rang de caillebotis délimité sur la longueur.

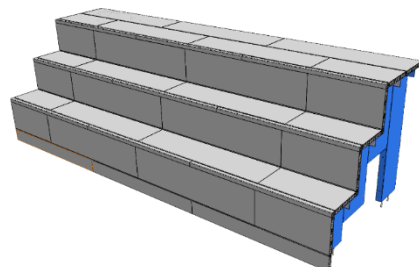

MONTAGE DE L'ESCALIER D'ANGLE SOUS LINER

Le montage de l'escalier est à réaliser après la pose de la structure et après avoir réalisé la finition (joint de polyuréthane)

ASSEMBLAGE DES SUPPORTS

Assemblez les supports des marches entre eux.

En fonction du nombre de marches, les supports de l'escalier seront composés des pièces suivantes :

Escalier 2 marches pour piscine hauteur 106

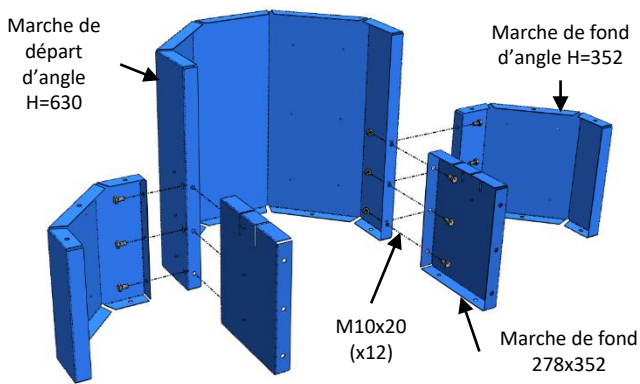

Escalier 3 marches pour piscine hauteur 130

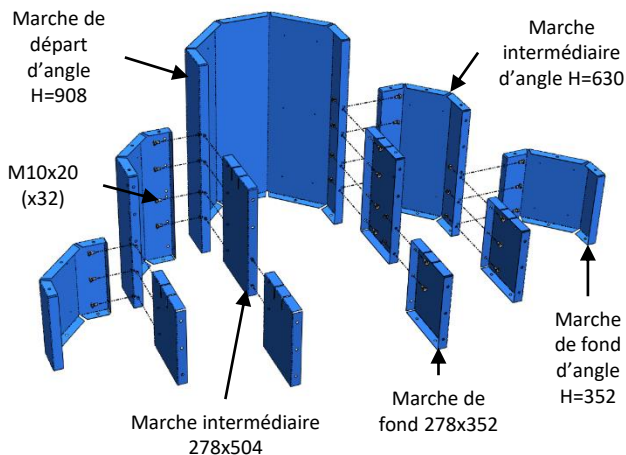

Escalier 4 marches pour piscine hauteur 150

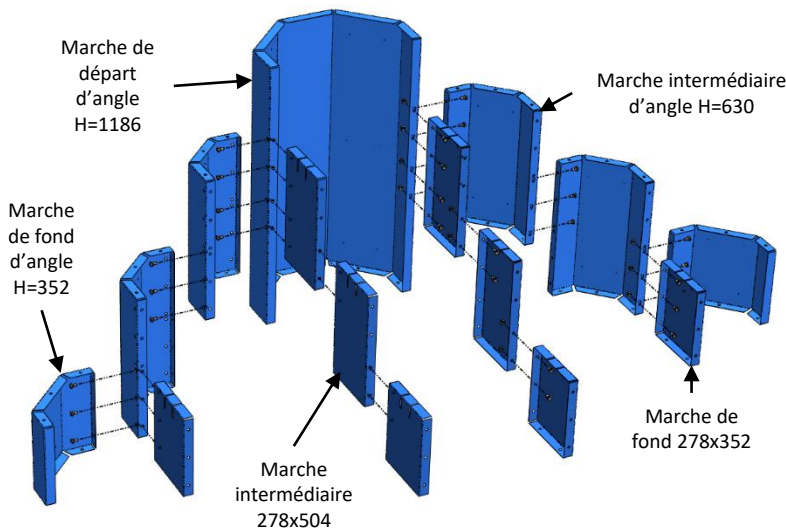

PRESENTATION ET FIXATION DES SUPPORTS

1 Tracez la bissectrice de l'angle sur le sol

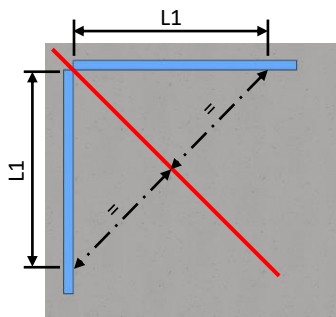

2 Tracez parallèlement les lignes d'ancrage des supports (axe de perçages des goujons)
Retrouvez la distance entre les supports sur le plan de votre escalier

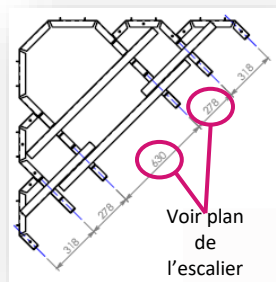
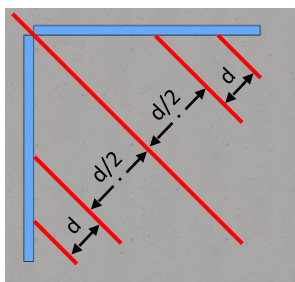

MONTAGE DE L'ESCALIER D'ANGLE SOUS LINER

- 3 - Collez l'ensemble des supports contre la paroi du bassin.
- Alignez l'axe de passage des goujons sur les lignes au sol.
- Vérifiez que l'avant des supports soient alignés sur le même plan.
- Vérifiez le niveau horizontal sur le dessus des supports.

- 4 - Fixez verticalement les supports sur les panneaux à l'aide des vis autotaraudeuses (contre percez préalablement pour plus de facilité)
- Contre-percez la dalle et fixez les supports sur le sol avec les goujons.

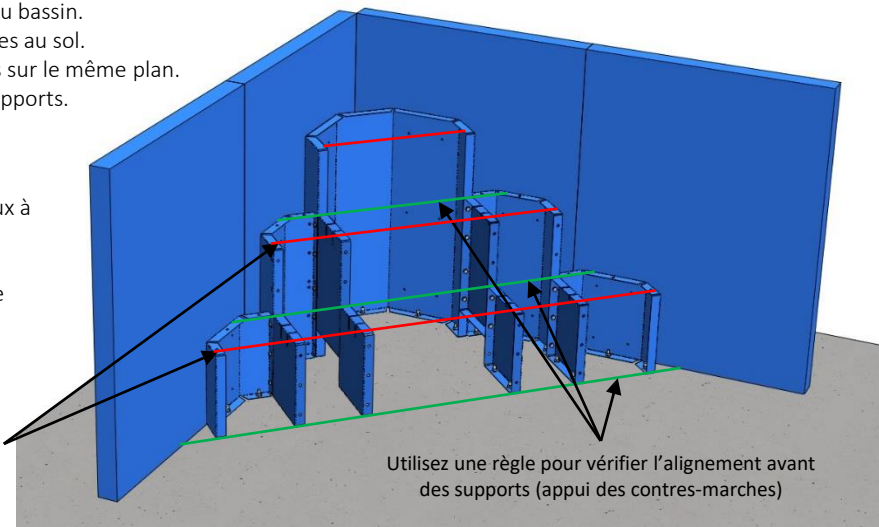

Vérifiez le niveau horizontal sur le dessus des supports avant fixation sur les parois

Utilisez une règle pour vérifier l'alignement avant des supports (appui des contres-marches)

MISE EN PLACE DES CORNIERES DE SOUTÈNEMENT

- 1 Placez dans les encoches des supports (encoche le plus proche de l'angle) les cornières d'appui des lames en PVC. En cas de croisement des cornières, inversez le sens.

Escalier 2 marches pour piscine hauteur 106

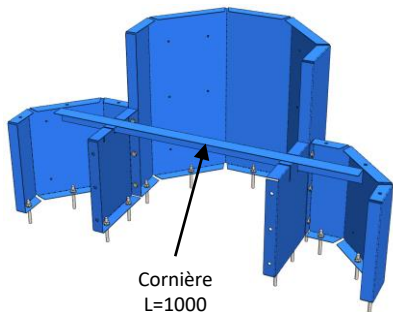

Escalier 3 marches pour piscine hauteur 130

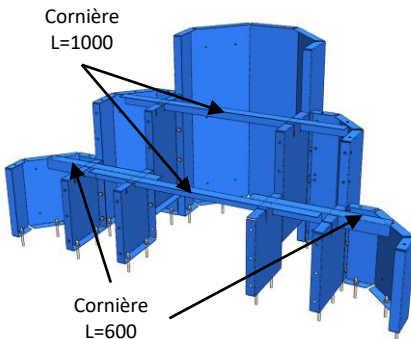

Escalier 4 marches pour piscine hauteur 150

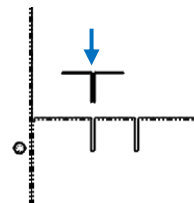
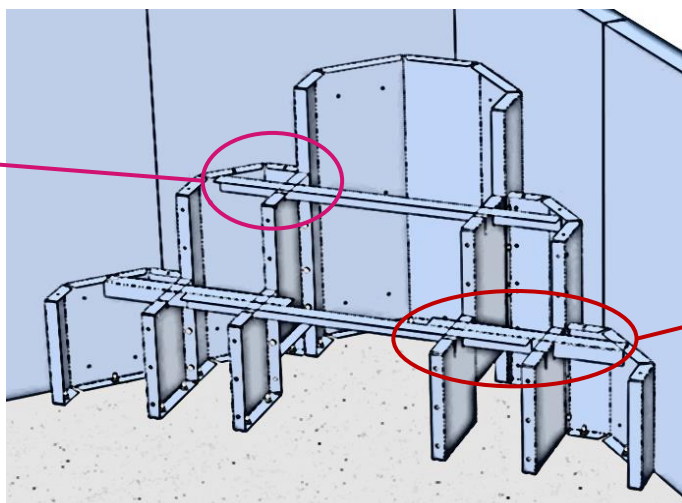
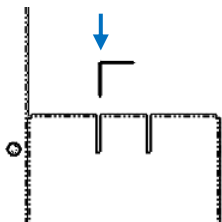
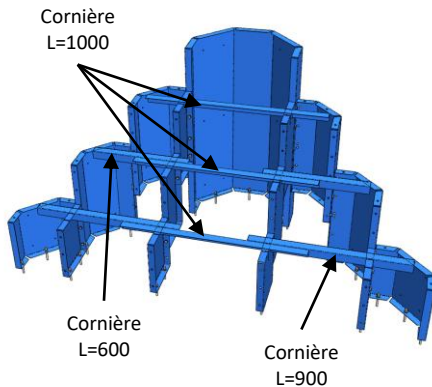

MONTAGE DE L'ESCALIER D'ANGLE SOUS LINER

COUPE ET MONTAGE DES LAMES PVC

IMPORTANT => Les caillebotis et les nez de marche se clipsent entre eux. Le montage doit respecter impérativement un décalage des jonctions (type parquet ou maçonnerie) en commençant du haut de l'escalier vers le bas.

Les coupes sont à réaliser sur chantier pour s'adapter au mieux à l'angle de la piscine. Les angles de coupe des caillebotis verticaux sont à couper à 45° pour une meilleure finition, cette coupe étant plus complexe elle peut également se faire à 90° en comblant l'espace vide entre le caillebotis et la paroi (par de la mousse expansive par exemple).

Tous les caillebotis horizontaux devront être fixés sur les cornières et supports des marches par des vis autotaraudeuses.

1 Assemblez les caillebotis et le nez de marche de la 1^{ère} marche

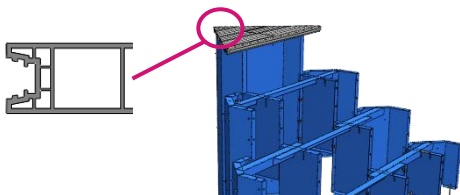

2 Assemblez les caillebotis et les nez de marche de la 1^{ère} contre marche et de la 2nd marche

Vissez la première marche au support par le dessous

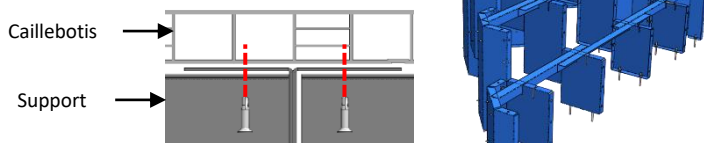

3 Assemblez les caillebotis et les nez de marche des contre-marches et des marches suivantes

Vissez les marches précédentes aux supports et aux cornières par le dessous

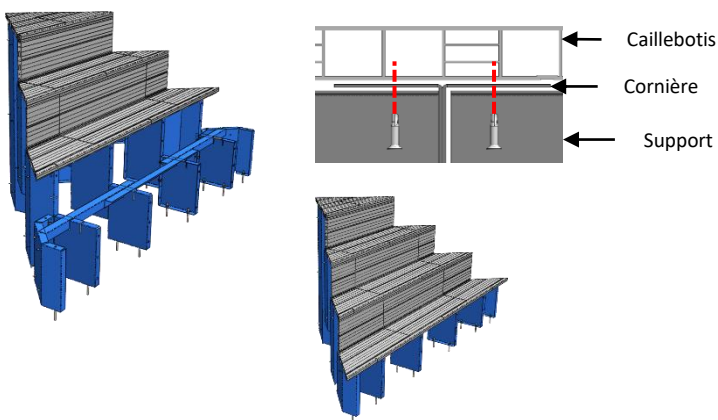

4 Pour terminer la dernière contre marche :

Vissez la dernière marche aux supports et aux cornières par le dessous

Assemblez les lames entières avec les lames délimitées et clipsez les avec un effet de rotation pour les loger entre le dernier nez de marche et le sol.

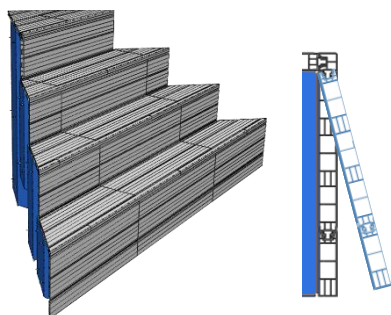

Débit théorique des caillebotis et nez de marche

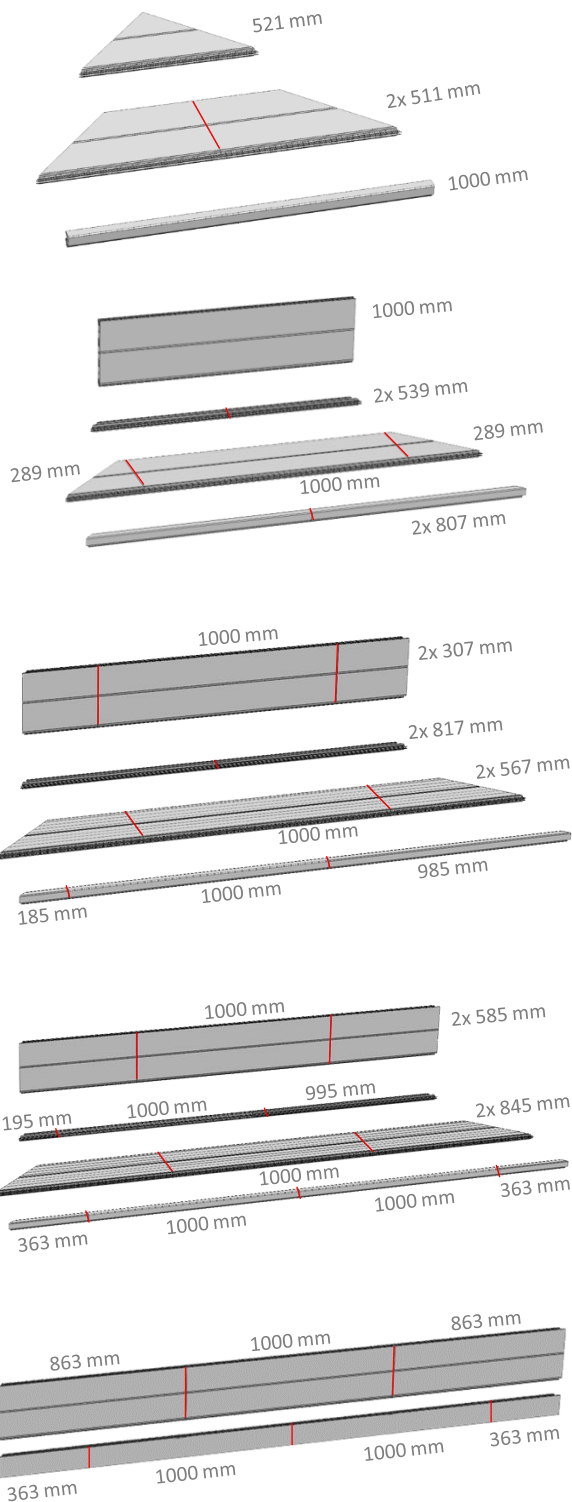

INSTALLATION DU LINER

La pose du liner est une opération simple, suivez scrupuleusement les indications de montage

PRINCIPE DE POSE DU LINER EN 3 ETAPES

Le liner correspondant à votre piscine a été volontairement taillé à des côtes légèrement inférieures.

Le PVC, élastique, tendu sur les parois est maintenu sur le fond par la pression de l'eau qui générera une surface lisse et sans pli

Avant la mise en place du liner, procédez à une préparation du bassin. Il est également conseillé de respecter les conditions météorologiques suivantes:

- Température minimum 15°C
- Température maximum 28°C
- Pas de pluie, pas de vent



ATTENTION Evitez les outils tranchants pour ne pas perforez le liner. Opérez sans chaussure et à mains nues

1 Accrochage du liner

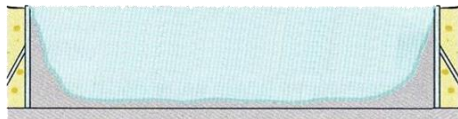

2 Mise en place du liner par aspiration d'air

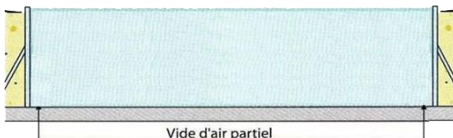

3 Placage du liner par la pression de l'eau

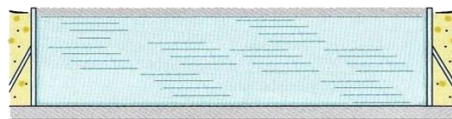

NETTOYAGE ET DESINFECTION DE LA PISCINE

Il est important de s'assurer qu'il n'existe aucun gravillon, ni aspérité sur le radier ou des projections sur les panneaux

- Passez la paume de la main sur les panneaux pour déceler des imperfections. Grattez au fur et à mesure à l'aide d'une spatule les projections trouvées.
- Répétez l'opération sur le fond du bassin.
- Bouchez les trous avec du ragréage et/ou poncez les bosses avec une pierre ponce.
- A l'aide d'un rouleau, pinceau ou pulvérisateur, passez l'anti-algue (fourni avec votre pack de bienvenue) sur la surface de la dalle de fond selon la notice technique du produit.



PREPARATION DU BLOC DE FILTRATION



1 Collez le joint de bride turbo

2 Collez un joint de bride skimmer

3 Collez un joint de bride sur la buse d'aspiration et la buse de refoulement

4 Colmatez le couvercle du skimmer avec du scotch pour éviter une prise d'air pendant le vide d'air

PREPARATION POUR L'ESCALIER SIEGE (en option)

Collez les bandes de mousses sur les emplacements des brides (devant les trous préremplis de silicone).

Pour faciliter la mise en place ultérieure des brides, veillez à laisser visibles les deux trous de vis les plus hautes

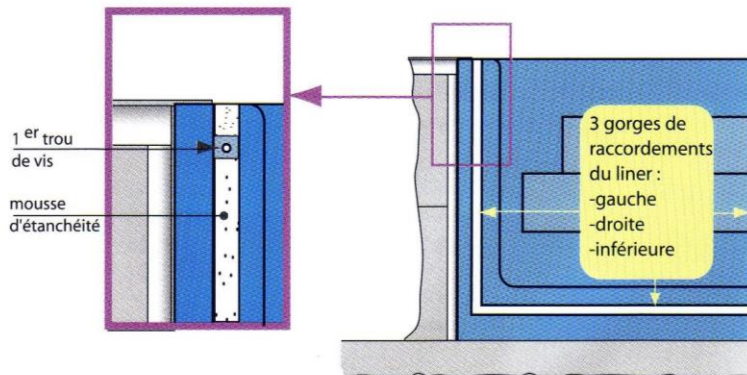

INSTALLATION DU LINER

MISE EN PLACE DU LINER – Le fond

Avant l'installation du liner, vous pouvez installer et coller un géotextile « feutrine » pour un meilleur confort (non fourni)

- 1 Ouvrez et sortez le liner de la poche de protection et du carton
- 2 Positionnez le liner et déroulez le sur la longueur de la piscine
- 3 Dépliez le liner latéralement et positionnez le bien à plat sur le fond du bassin, jupe repliée vers l'intérieur
- 4 Réglez l'espace entre les parois et le liner à égale distance sur les 4 côtés de la piscine



MISE EN PLACE DU LINER – La jupe

- 1 Fixez les angles du liner en alignant les repères à l'arrière avec l'angle de la piscine



- 2 Fixez de chaque côté de l'angle 20cm de liner. Si nécessaire, à l'aide d'un objet plat, bloquez le liner pour qu'il ne se décroche du profil hung

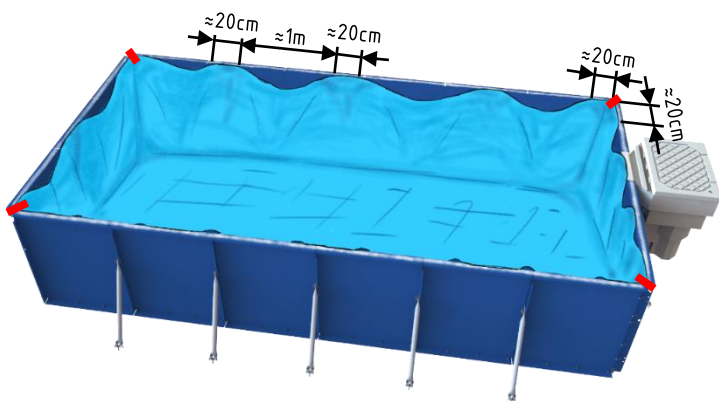

- 3 Sur une piscine équipée d'un escalier sous liner (en option). Ajustez le liner sur l'escalier, en plaçant correctement chaque angle dans les jonctions marche/contre-marche

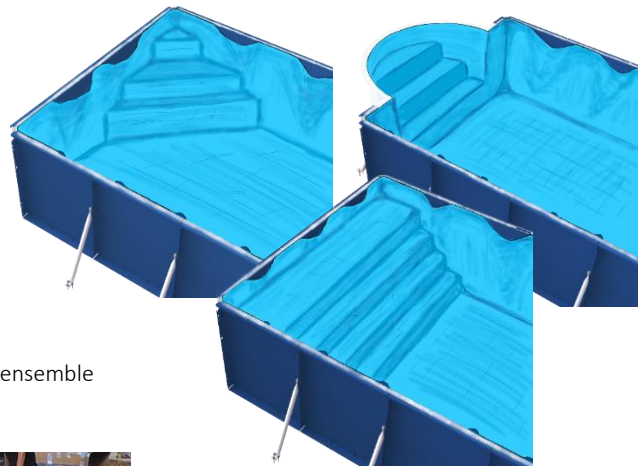

- 4 Sur les longueurs, fixez 20cm de liner tous les 1m environ

- 5 Placez le fond du liner correctement, réajustez la jupe si-besoin et clipsez l'ensemble du liner dans les profils d'accrochages hung



INSTALLATION DU LINER

ASPIRATION ET VIDE D'AIR

- 1** EN OPTION : Obturez le dessus de l'escalier avec un film plastique.

Sous le film plastique, insérez une planche en bois qui repose sur les deux côtés de l'escalier. Cette planche permettra de maintenir le liner qui passe devant l'escalier



- 2** Retirez le liner dans un angle.

Bloquez avec deux cales pour le remettre facilement après remplissage



- 3** Insérez un tube d'aspiration sur 10cm

de profondeur et étanchez celui-ci avec du scotch



- 4** Mettez l'aspirateur en fonctionnement pour vider l'air entre le liner et la structure.



Plus l'aspiration est puissante, plus le liner s'étirera. Avec un aspirateur domestique, enlevez le filtre pour éviter la surchauffe et placez deux aspirateurs diagonalement opposés.

- 5** Vérifiez que tous les plis du liner ont bien disparu, le cas échéant, marouflez à la main vers l'angle de la piscine

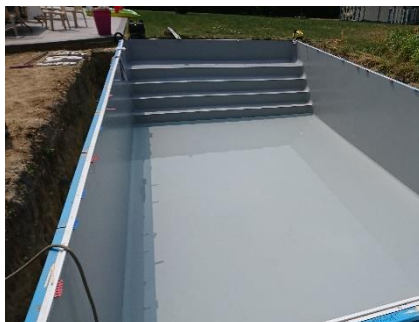

Si cette opération n'est pas possible, arrêtez l'aspirateur et réglez à nouveau son positionnement dans le fond de la piscine.

- 6** Le liner ne présentant plus aucun pli, préremplissez la piscine d'eau, aspirateur en marche continue.

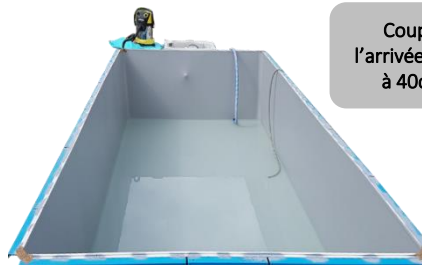

Coupez l'arrivée d'eau à 40cm.

Les plis de stockage s'atténueront, puis disparaîtront totalement dans le temps, assouplis par la chaleur du soleil et tendus par le poids de l'eau

L'aspirateur devra rester en fonctionnement jusqu'à atteindre une hauteur d'eau de 40cm dans le fond. En cas d'escalier sous liner, L'aspiration devra se poursuivre plus tard jusqu'à la fin du remplissage.

BRIDAGE POUR PISCINE de type « plage »

Pour plaquer le liner en bout de l'accès type plage:

- Vissez le deux brides à l'aide des vis auto taraudeuse de Ø3,5x22 sur les panneaux

Il est impératif de remplir avant de visser, tout les trous de polyuréthane (PU40) pour réaliser l'étanchéité.

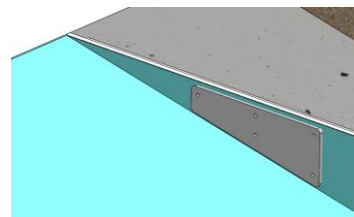

BRIDAGE POUR ESCALIER SIEGE (en option)

Avant les 40 cm d'eau, dès que l'eau atteint la bride de l'escalier, appuyez avec le pied dans l'angle en bas du liner pour le tendre.

L'utilisation d'une visseuse est à proscrire
Découpez le liner à l'intérieur de la bride
Attention à ne pas perforer le liner avec le cutter

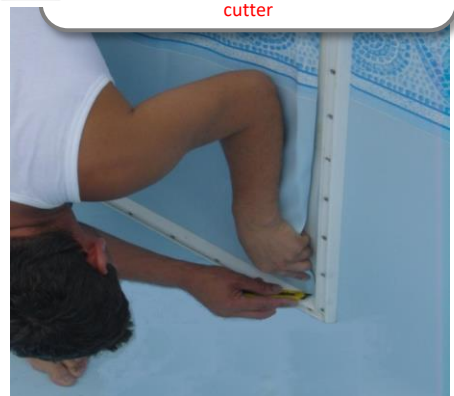

- Placez les brides verticales et vissez la vis haute dans le pré-trou.
- Positionnez la bride horizontale et pincez les extrémités avec les brides verticales dans les angles pour une bonne jonction.
- Vissez les 2 vis d'extrémités de la bride horizontale.
- Vissez ensuite toutes les vis intermédiaires en les resserrant deux fois.
- Une fois les brides en place, découpez le liner à l'aide d'un cutter à l'intérieur de la bride.

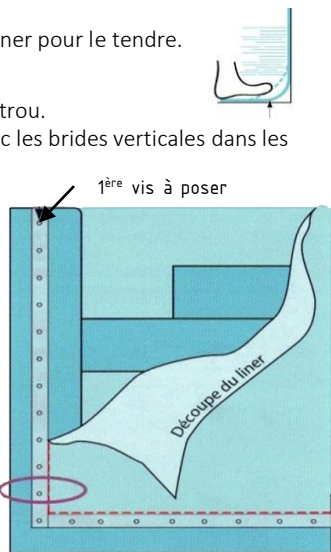
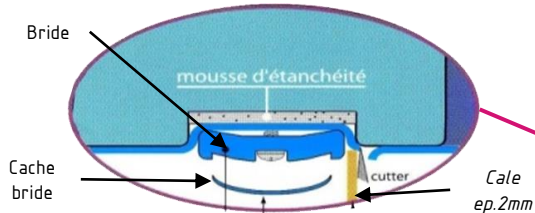

INSTALLATION DU LINER

BRIDAGE DU BLOC DE FILTRATION

Dès que l'eau atteint 40 cm de hauteur au fond du bassin, appuyez avec le pied dans l'angle en bas du liner pour le tendre d'avantage.

Coupez l'arrivée d'eau à 40cm.
Avant de finir le remplissage d'eau, prenez connaissance des chapitres: **REMBLAYAGE / MISE EN EAU** et **MISE EN SERVICE**

L'utilisation d'une visseuse est à proscrire
Découpez le liner à l'intérieur de la bride
Attention à ne pas perforer le liner avec le cutter



Bridage du skimmer

1 Repérez les trous de vis et vissez la bride de skimmer (Vis fraisée Ø5,5x25)



2 Découpez le liner avec un cutter à l'intérieur de la bride



3 Positionnez le cache vis de la bride de skimmer



Bridage du refoulement et mise en place de la façade

1 Repérez le refoulement et découpez une croix pour le faire traverser à travers le liner



2 Repérez les trous de vis et vissez la bride de turbo (Vis bombée Ø6,3x25)



3 Découpez le liner avec un cutter à l'intérieur de la bride



4 Vissez la tige filetée en nylon M16 en dessous du refoulement



5 Passez le câble du projecteur monté sur la façade à travers le presse-étoupe pour le raccorder au coffret électrique.

Pour la maintenance, laissez 80 cm de câble dans le bassin

6 Montez la façade sur la tige en nylon et vissez l'écrou borgne.

L'écrou doit correctement serrer la façade contre la paroi. Si la tige filetée est trop longue, recoupez-la au besoin.

Par vibration ou par inadvertance, l'écrou peut se dévisser. Vérifiez le serrage régulièrement pendant les périodes d'utilisation de la piscine.



Bridage des vannes de chauffage (en option)

1 Repérez les trous de vis et vissez les brides de chauffage (Vis fraisée Ø5,5x25)



2 Découpez le liner avec un cutter à l'intérieur des brides



3 Positionnez la grille d'aspiration (à gauche), le cache vis et buse orientable de refoulement (à droite)



RACCORDEMENT DU BLOC DE FILTRATION

Les branchements électriques doivent respecter la norme C15-100. Le recours à un électricien patenté est expressément recommandé afin d'obtenir une installation garantie, en particulier sur le plan de la sécurité.

RACCORDEMENT ELECTRIQUE

- Installez préalablement des gaines VRD (rouge) pour le passage des câbles électrique
- Au remblayage installez un grillage d'avertissement (rouge)

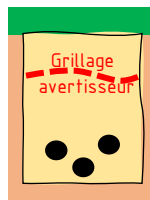

Percez un passage dans le bloc de filtration pour passer la gaine VRD.
Après passage de la gaine, étanchéifiez l'ouverture avec du polyuréthane

Alimentation du kit circulation pour une pompe à chaleur modèle MICRO: 3x2,5mm² (jusqu'à 25m)

Alimentation de la filtration: 3x2,5mm² (jusqu'à 25m)

Asservissement de la pompe à chaleur modèle INVERTER: 2x2,5mm² (jusqu'à 25m)

Alimentation de la pompe à chaleur: Notice spécifique

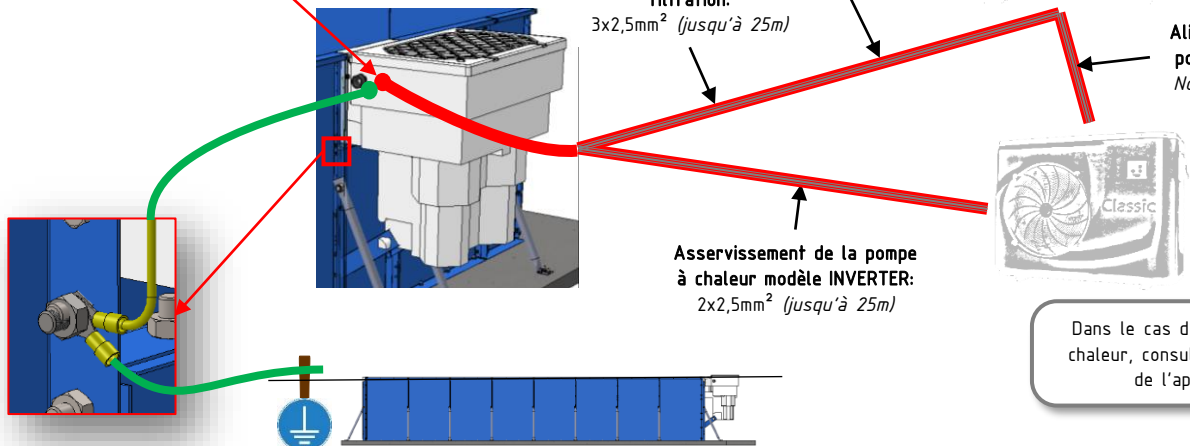

Dans le cas d'une pompe à chaleur, consultez la notice de l'appareil

OBLIGATOIRE (pour interconnecter la mise à la terre de l'habitation et la mise à la terre de la piscine).

- Branchez le fil de "Terre" provenant de la maison au coffret électrique
- Boulonnez la prise de "Terre" sortant du bloc sur la structure et raccordez cette prise à un piquet de terre indépendant de la maison.

Rapport de vérification DEKRA N°B56882201601 effectué pour ACIS pour vérifier les dispositions prévues par le client pour la mise à la terre des installations de filtration et structure suivant la norme NF C15-100

ATTENTION : MISE A LA « TERRE » DE LA PISCINE

Il s'agit d'un des points très importants pour le bon fonctionnement et la longévité des appareils et de la structure constituant la piscine.

Un piquet de terre indépendant de l'habitation d'une valeur minimal de 12Ω est « obligatoire » (à faire vérifier par un électricien) pour éviter:

- La détérioration des pompes, des roulements et garnitures mécaniques.
- Les erreurs de lecture des appareils de traitement.
- L'oxydation incontrôlée de la structure, des échelles, des polyesters.
- L'endommagement du liner.

RACCORDEMENT HYDRAULIQUE

OBLIGATOIRE POUR LA GARANTIE:

Raccordez le trop plein du bloc de filtration à une évacuation d'eau efficace

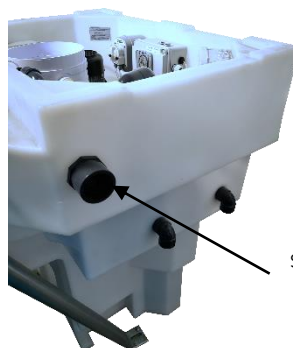

Sortie du trop plein Ø50 à coller

RACCORDEMENT DU BLOC DE FILTRATION

RACCORDEMENT HYDRAULIQUE (option régulateur de PH et autdoseur d'injection)

Les bidons de produit pour le traitement de la piscine doivent être stockés à l'extérieur du bloc de filtration dans des locaux différents pour éviter le mélange des produits chimiques en cas de fuite.

En cas de régulateur de PH ou d'autodoseur d'injection, le tube clair PVC d'aspiration produit et le lesteur sont placés à l'extérieur du bloc de filtration.

- Positionnez des regards ou des locaux à enterrer à coté du bloc de filtration.
- Placez le tube clair PVC dans une gaine VRD bleu (en cas de maintenance si le local est à distance du bloc de filtration)
- Positionnez le lesteur à l'intérieur du local en le traversant (étanchéifiez l'ouverture).

Les bidons de produit disponible à la vente sur le site internet www.kiteo.com peuvent avoir un encombrement de 30x30 hauteur 50cm

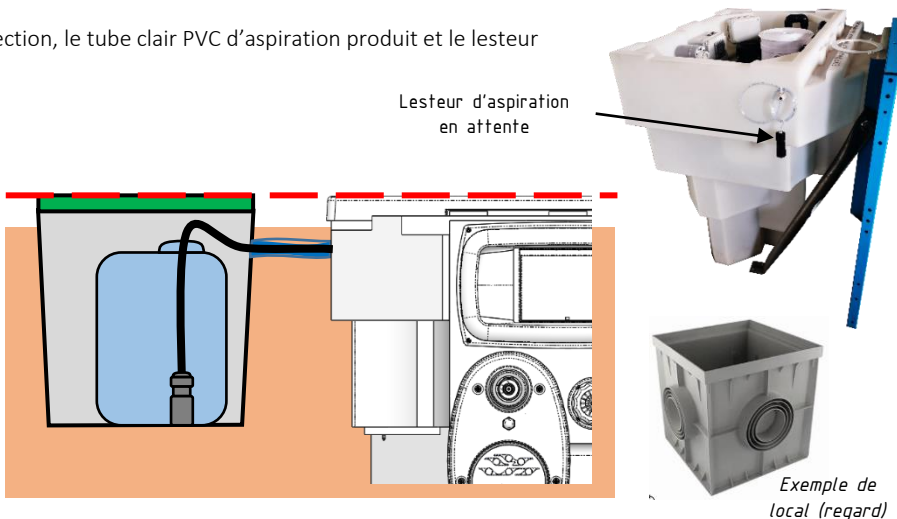

RACCORDEMENT HYDRAULIQUE (option vannes en attente et kit circulation)

Raccordez l'hydraulique entre le bloc et l'emplacement de la pompe à chaleur avec le tuyau PVC flexible Ø32 (laissez en attente si pas de pompe à chaleur).

En fonctions de la pompe à chaleur, collez les raccords à l'aide d'une colle pour tuyau PVC flexible.

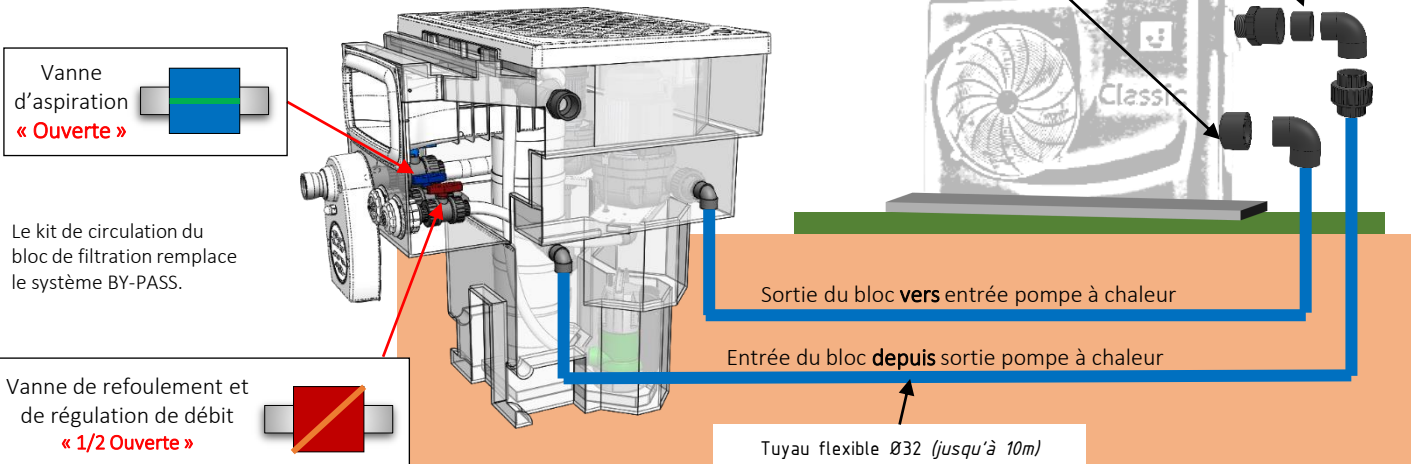

RACCORDEMENT PNEUMATIQUE (option balnéo et buse de balnéothérapie sur escalier siège)

A l'aide du tuyau flexible Ø32 (15m fourni), raccordez la nourrice sur l'escalier siège à la sortie du blower à l'extérieur du bloc de filtration.

Collez les raccordements à l'aide d'une colle pour tuyau PVC flexible.

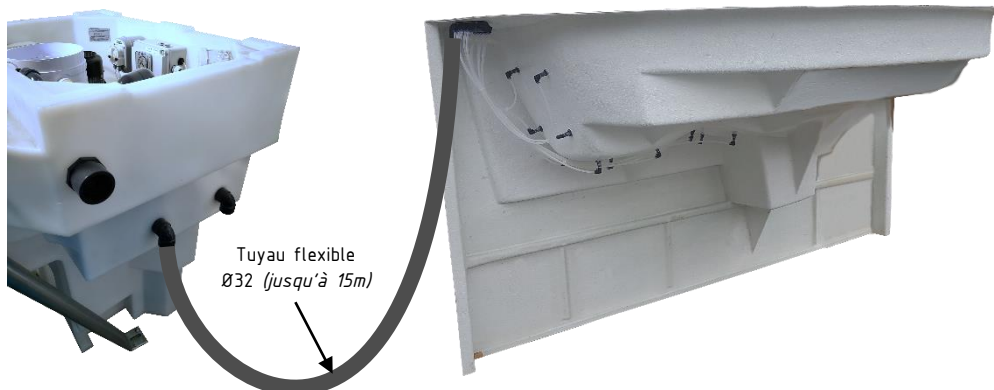

RACCORDEMENT DU BLOC DE FILTRATION

Le coffret électrique installé dans le bloc de filtration doit être raccordé obligatoirement à un disjoncteur différentiel 30 mA installé à proximité du tableau électrique de la maison

BRANCHEMENT ELECTRIQUE (Réseau: 230V / ~ / 50Hz uniquement)

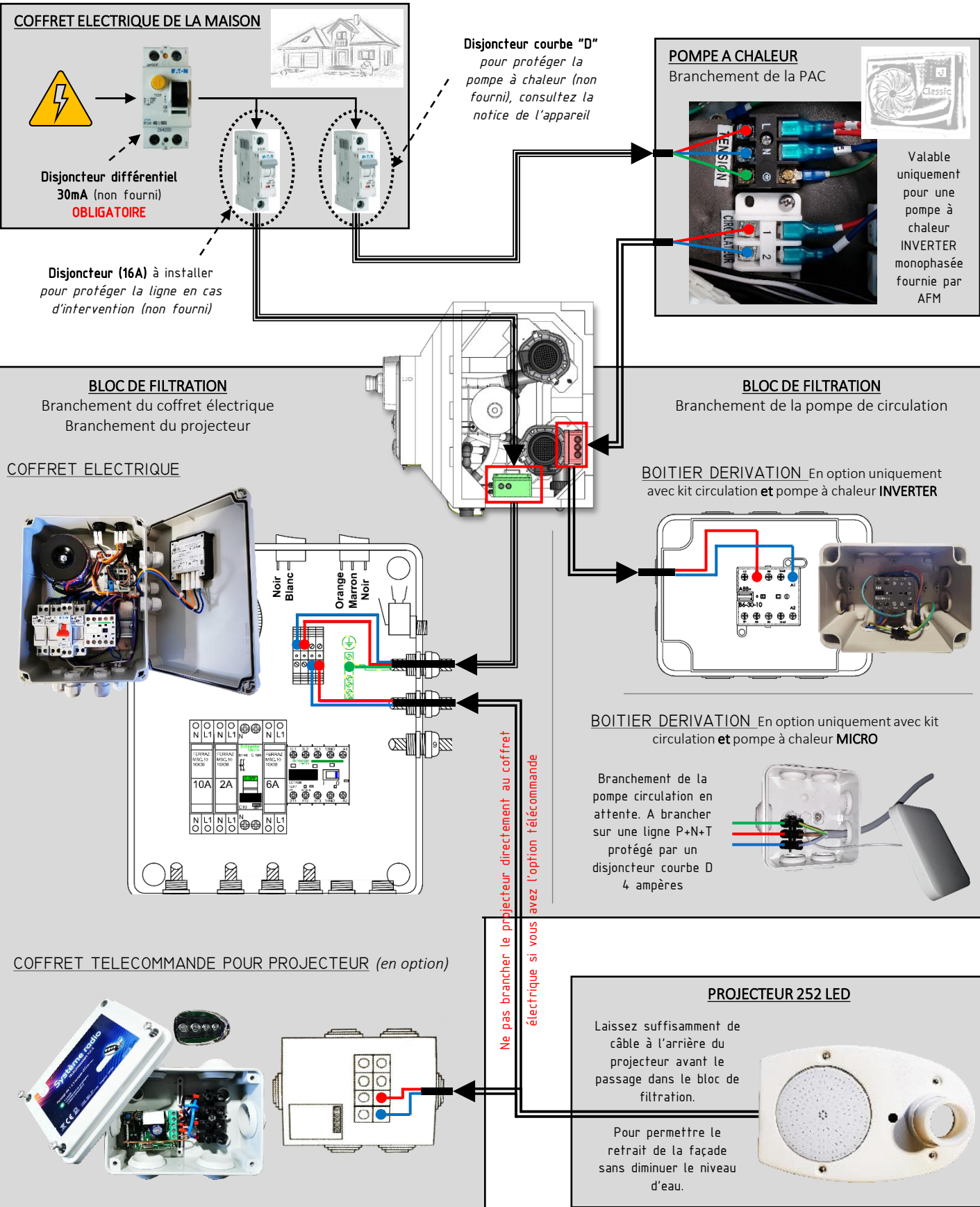

RACCORDEMENT DU BLOC DE FILTRATION

SCHEMA DE CABLAGE GENERAL (montage d'usine à titre d'information)

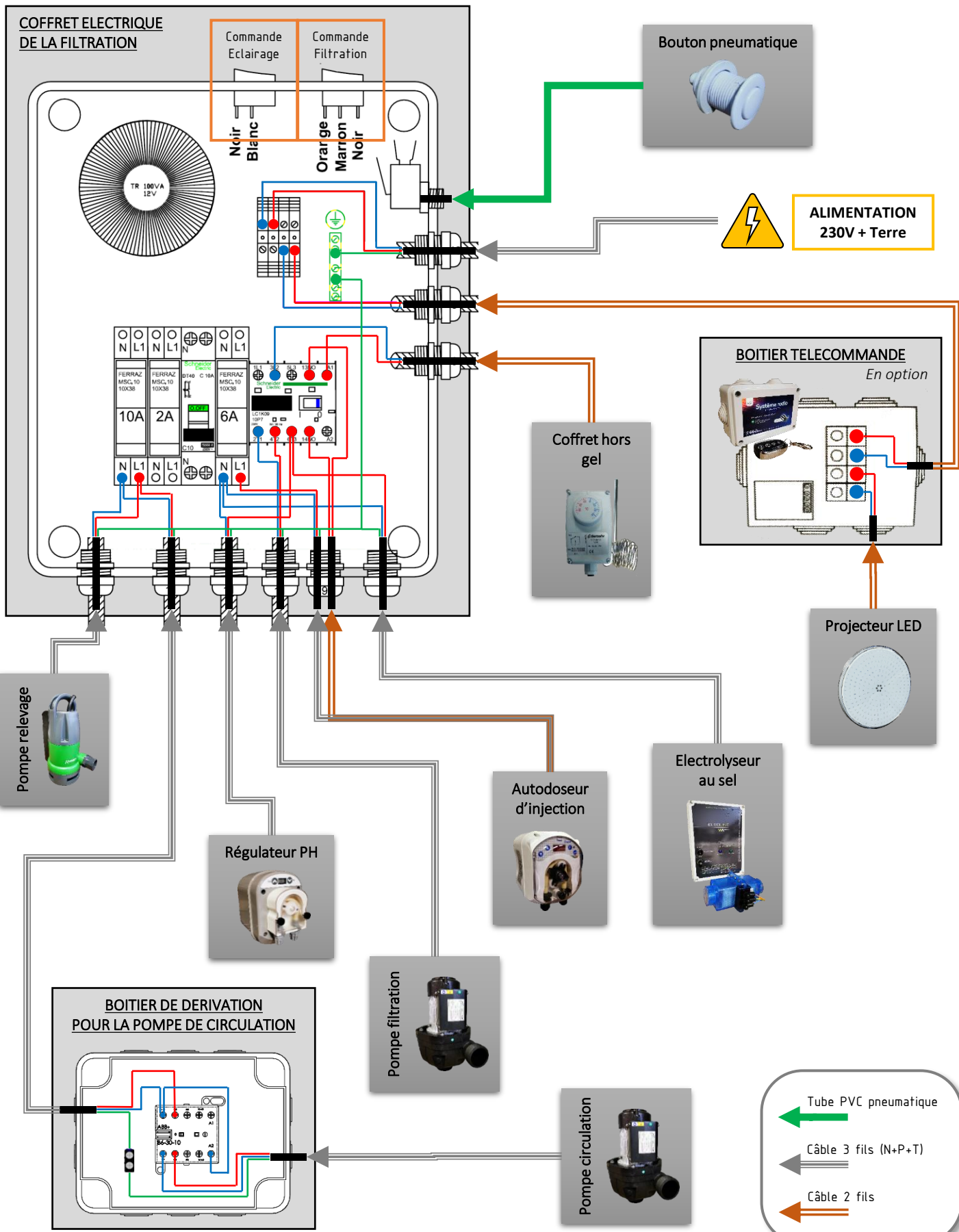

DRAINAGE DE LA DALLE DE FOND

Il est obligatoire de drainer le pourtour de la piscine sur tout le contour extérieur de la dalle en béton afin d'éviter une augmentation de la pression de la poussée de terre lors d'intempérie.

Exemple de drainage

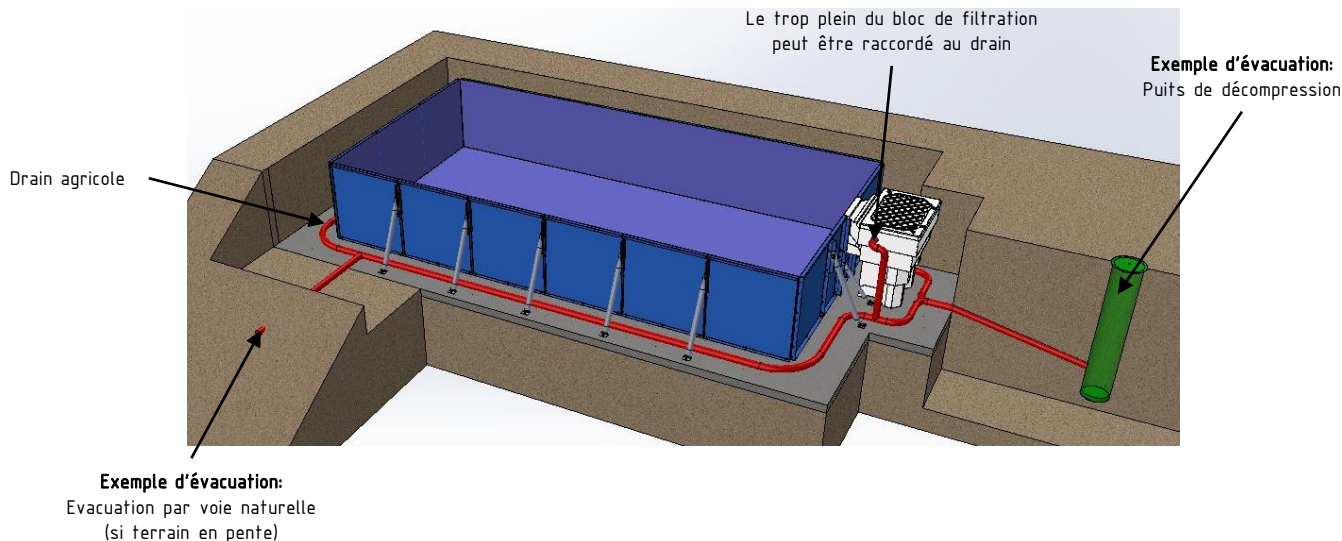

DISPOSITION TECHNIQUE d'un puits de décompression

- Placez un drain agricole souple de Ø80 sur tout le pourtour de la piscine et le raccorder à une évacuation d'eau efficace (exemple: puits de décompression, évacuation par voie naturelle, autres ...)
- Avant de remblayer, recouvrez le drain d'un géotextile et de gravillons.

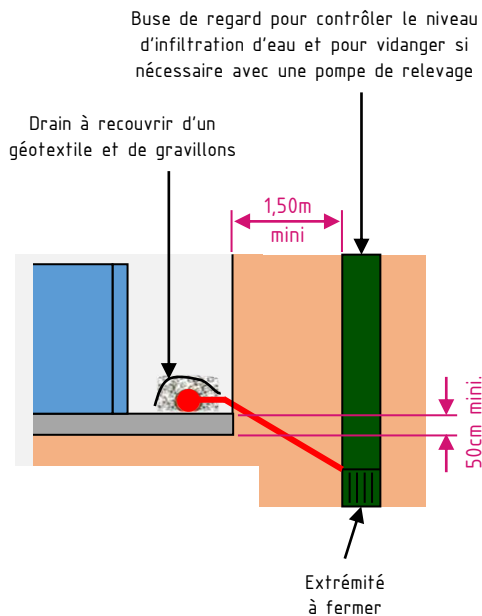
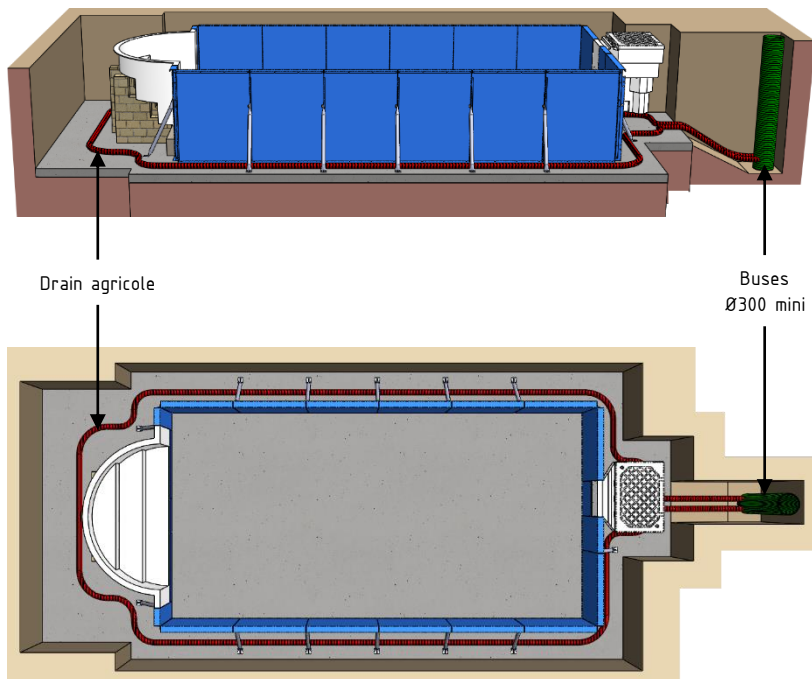

REMBLAYAGE ET MISE EN EAU

Avant de remblayer, il est essentiel de vérifier le serrage et l'ancrage de tous les goujons ainsi que le serrage des panneaux et jambes de force.

Au préalable

La hauteur de remblayage va dépendre des différentes finitions que vous allez choisir pour l'aménagement de votre plage. (voir fiche sur les abords de votre piscine)

Pour la pose de margelle uniquement

Réalisez un chaînage haut, stoppez le remblayage 20 cm sous le haut de la structure



Pour la réalisation d'une plage en béton.

Confectionnez des plots en parpaings pour soutenir la dalle, stoppez le remblayage au niveau des parpaings



Pour la réalisation d'une plage en caillebotis.

Stoppez le remblayage au niveau inférieur des plots ou lambourde de construction



Méthode de remblaiement et mise en eau

Les piscines de marque AFM comportent une structure apportant une grande rigidité. Néanmoins, il est nécessaire de prémunir la structure contre tout risque de déformation. Deux solutions vous sont proposées:

1^{ÈRE} POSSIBILITÉ:

Remplissez la piscine d'eau en même temps que vous effectuez le remblaiement et en maintenant l'eau 20cm plus haut que le remblai pour neutraliser les efforts sur les panneaux

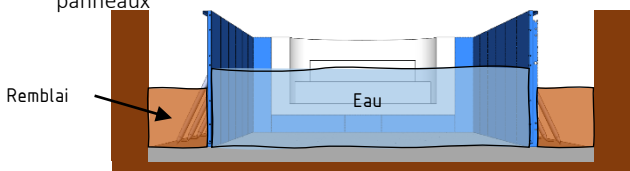

2ND POSSIBILITÉ:

Installez des traverses contre les parois avec des étais, disposées horizontalement à l'intérieur du bassin (A réaliser sans liner)

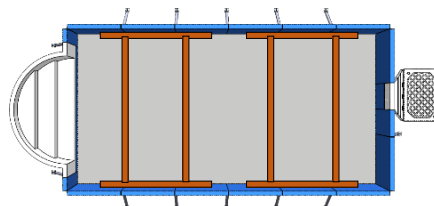

Pendant le remplissage de la piscine, procédez à une vérification du bloc de filtration

Suivez le chapitre VERIFICATION de la mise en service de la filtration

Évitez de remplir votre piscine avec une eau provenant d'un puits ou d'une nappe phréatique. Vous prendrez le risque de remonter toute les précipités métalliques de cette eau qui corroderaient au contact des produits de désinfection.

Conseil important

NE PAS REMBLAYER SANS PRÉCAUTION, N'IMPORTE COMMENT ET AVEC N'IMPORTE QUOI.

- Remblayez avec du gravier concassé dépourvu de fines de granulométrie 8/14 pour bien drainer les eaux de ruissellement vers le drain agricole.
- Ne pas remblayer avec du sable, de la grave, ou de la terre non poreuse. Évitez également les argiles, souches et débris divers. (Évitez tous matériaux qui ne draineraient pas correctement les eaux de ruissellement / d'infiltration)
- Déversez le gravier concassé le long de la fouille en tournant autour de la structure et en augmentant la hauteur par palier de 30cm.
- Tassez régulièrement avec un manche en bois. N'oubliez pas de tasser manuellement sous l'escalier et sous le bloc de filtration.
- Ne pas compactez le remblai avec une dameuse ou avec les roues d'un engin.

ABORD DU BASSIN

Cette fiche non exhaustive, ne rentre plus dans le cadre du kit piscine et a pour but de vous guider parmi 3 principes de réalisation.

Toutes les installations suivantes devront être effectuées dans les règles de l'art ou par un professionnel de votre choix et ne doivent apporter aucune contrainte mécanique supplémentaire à la structure de votre piscine.

Ceinture périphérique ou chaînage haut

Le chaînage haut sert de support aux éléments de finitions tels que des margelles. **A réaliser sur 20cm de large x 20cm de haut minimum** avec du mélange à **béton dosé à 300 ou 350 Kg de ciment par m³**.

Il est indispensable de **ferrailler ce support avec du chaînage** rectangulaire ou triangulaire composé de fers tors de 7 ou 8mm. Pour le solidariser avec la structure, attachez le avec le retour arrière des panneaux (pré-perçés)

Coffrez et coulez le béton dans l'espace prévu.

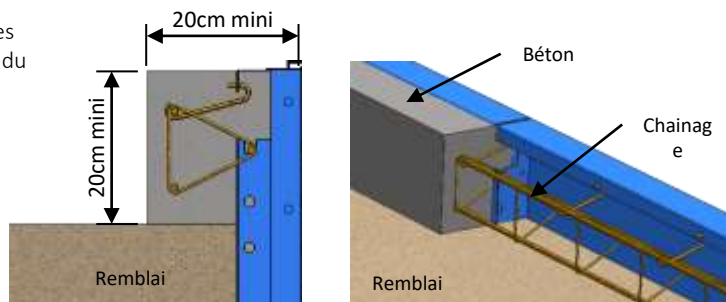

ATTENTION Le chaînage haut devra obligatoirement être désolidarisé de toute construction périphérique

Plage en béton ou dalle flottante

Elle doit être renforcée par un ferrailage adapté et doit reposer sur la terre ferme d'un côté et sur les plots en parpaing de l'autre.

Respectez une pente d'écoulement d'eau (1cm/m).

ATTENTION La dalle béton ne doit pas être solidaire de la structure pour éviter la détérioration de la piscine en cas d'affaissement de la dalle.

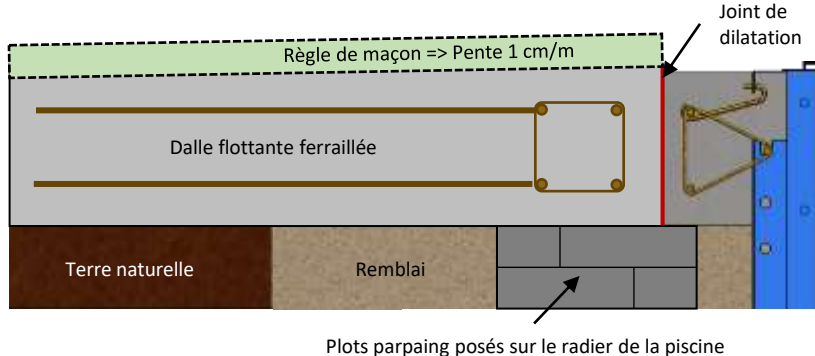

Margelle

- **Positionnez** à chaque angle de la piscine un angle de margelle et de chaque côté une margelle droite.
- Entre deux angles, **tendez un cordeau** à l'intérieur de la piscine sur le nez de la margelle.

La margelle doit **recouvrir entièrement le profil d'accrochage du liner** et la partie arrondie à l'intérieur du bassin pour que la vague d'eau retombe dans la piscine.

- **Commencez à coller** les premières margelles en partant de chaque angle de margelle
 - Laissez un **espace d'environ 5 mm** entre chaque margelle pour la jointure
 - **Vérifiez bien que la colle n'obstrue pas le profil d'accrochage du liner.**
- **Découpez la dernière margelle** entre deux angles pour l'ajustement.

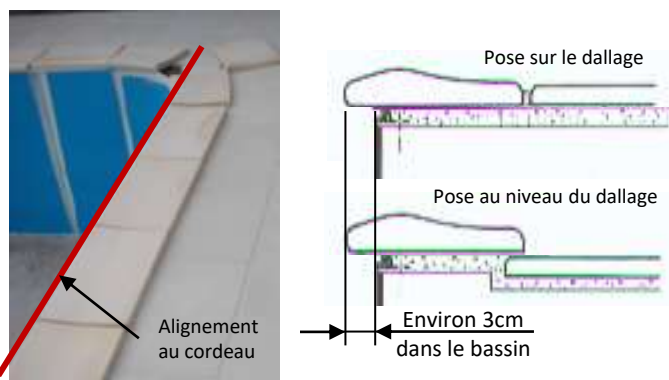

Caillebotis

Pour fixer les lames il vous faut **monter à l'arrière** des panneaux **des lambourdes** sur tout le contour de la structure.

Percez des lambourdes, à l'identique des trous de chaînage à l'arrière des panneaux.
Fixez les lambourdes, à l'aide de boulons (non fourni) Vous pourrez fixer par la suite les lames du caillebotis sur la structure.

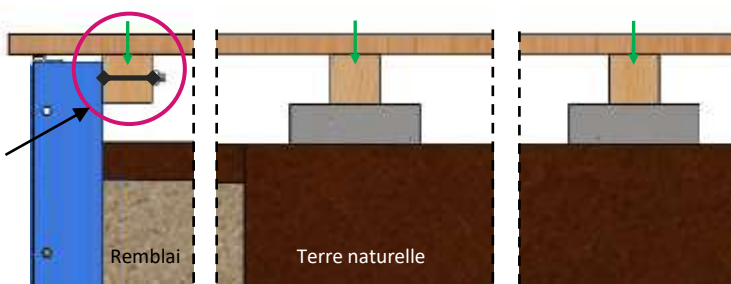

MISE EN SERVICE DE LA FILTRATION

La mise en service ne peut se réaliser que lorsque tous les raccordements électriques et hydrauliques seront terminés suivant les normes en vigueur et qu'un système de protection conforme à la réglementation NF sécurise la piscine.

DEMARRAGE DE LA FILTRATION

Le pilotage de la filtration passe par un interrupteur 3 positions situé sur le dessus du coffret électrique (*Arrêt / Manuel / Automatique*) et d'une horloge de programmation située à l'avant du coffret.

- **ARRÊT** : Aucune mise en route de la pompe de filtration
- **MANUEL** : Fonctionnement de la pompe de filtration en continu
- **AUTOMATIQUE** : Fonctionnement de la pompe suivant la programmation de l'horloge



Un bouton pneumatique situé à l'intérieur du skimmer permet le démarrage de la filtration en « marche forcée ». Ce bouton vous permettra d'enclencher la nage à contre-courant depuis l'intérieur de la piscine sans ouvrir le bloc de filtration.

- Positionnez l'interrupteur sur le coffret électrique en mode « ARRÊT »
- Si la pompe de filtration tourne en continu, appuyez 1x sur le bouton pneumatique pour la couper

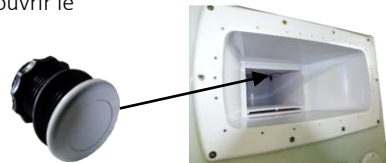

VERIFICATION DU BLOC DE FILTRATION

A REALISER pendant le remplissage de la piscine (chapitre remblayage et mise en eau) :

- Sur le circuit d'eau principal de la filtration, vérifiez que la vanne d'aspiration et que la vanne de refoulement soient ouvertes.
- Retirez le panier et la cartouche (à l'intérieur du skimmer), mettez le tuyau d'arrosage dans le skimmer, l'eau doit ressortir dans la piscine par le refoulement
- **Vérifiez qu'il n'y ait pas de fuite sur les tuyauteries.**
- Mettre la pompe de filtration en fonctionnement « mode manuel ou marche forcée »
- **Vérifiez qu'il n'y ait pas de fuite sur les tuyauteries.**
- Fermez doucement la vanne de refoulement, jusqu'à fermeture totale.
- **Vérifiez qu'il n'y ait pas de fuite sur les tuyauteries.**
- Après vérification, re-ouvrez la vanne complètement
- Arrêtez le remplissage quand le niveau d'eau arrive sous le trop-plein dans le skimmer

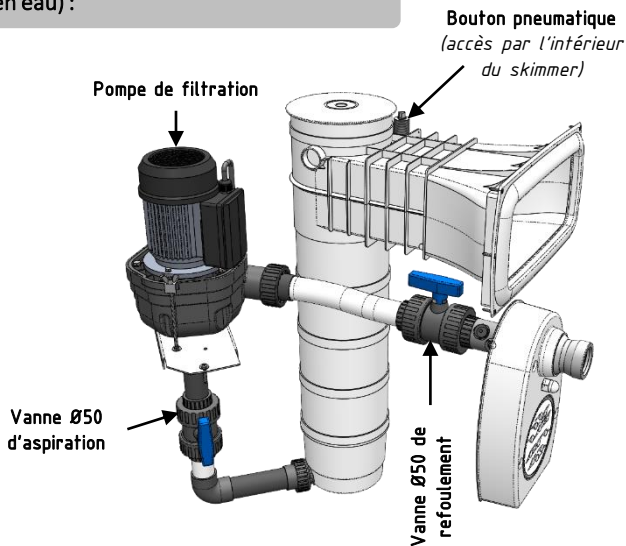

VERIFICATION DE LA POMPE DE RELEVAGE

La pompe de relevage doit systématiquement être alimentée en électricité (hiver comme été) pour évacuer potentiellement l'eau au fond du bloc de filtration. Un contrôle de bon fonctionnement doit être réalisé avant chaque période hivernale

- Vérifiez que l'interrupteur sur la pompe de relevage soit en automatique.
- Remplissez d'eau le fond du bloc de filtration (environ 20cm).
- Un niveau d'eau intégré à la pompe la déclenchera automatiquement pour vidanger.
- Pompe en fonctionnement, **vérifiez qu'il n'y ait pas de fuite et que l'eau s'écoule correctement par le trop-plein**

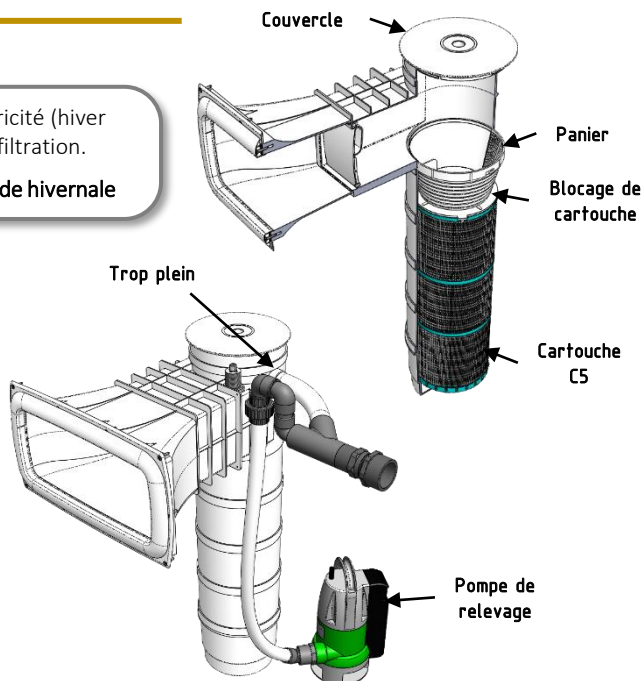
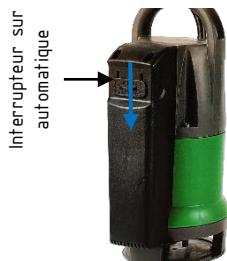

MISE EN SERVICE DE LA FILTRATION

REGLAGE DE L'HORLOGE DE FILTRATION

En tournant le cadran extérieur dans le sens horaire (zone des picots de programmation), réglez l'horloge centrale à l'heure. Le chiffre en face du repère triangulaire permet le réglage sur 12 ou 24h

Exemple pour 13h15: 13 en face du repère triangulaire puis l'aiguille des minute sur 15min

Pour la programmation du temps de filtration, référez vous à la notice d'entretien.

« Picots » de programmation
(1 picot pour 15min)

Zone d'affichage de l'heure

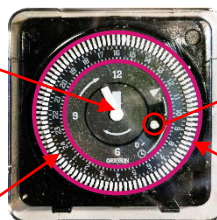

Le « picot » central doit rester au milieu sur automatique

Zone de réglage de l'heure (à tourner dans le sens horaire)

VERIFICATION ET AMMORCAGE DE LA POMPE DE CIRCULATION (en option)

- Ouvrez complètement la vanne d'aspiration et ouvrez à moitié seulement la vanne de refoulement.
- Branchez l'hydrojet (voir notice d'entretien) au refoulement de la piscine
- Dévissez la grille d'aspiration sur le bloc de filtration et placez l'extrémité de l'hydrojet devant la buse d'aspiration
- Démarrez (en marche forcée) la filtration et injectez l'eau pour purger l'air dans le circuit hydraulique du kit de circulation et de la pompe à chaleur (**ATTENTION A BIEN TENIR L'HYDROJET AU DEMARRAGE DE LA POMPE DE FILTRATION**)
- Le circuit hydraulique sera complètement purgé quand plus aucune bulle d'air ne s'échappe de la buse de refoulement (buse à côté de l'aspiration)
- Mettez en fonctionnement votre pompe à chaleur (en utilisant la notice de celle-ci) pour enclencher la mise en route du circulateur d'eau. (La pompe à chaleur pilote la pompe de circulation)
- Vérifiez qu'il n'y ait pas de fuite sur les tuyauteries.

Vanne d'aspiration
« Ouverte »

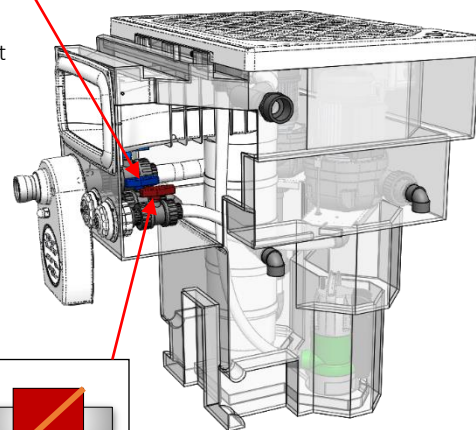
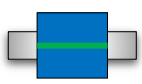

Vanne de refoulement et de régulation de débit
« 1/2 Ouverte »



REGLAGE DU DEBIT D'EAU DANS LA POMPE A CHALEUR (en option)

Les vannes sur le circuit hydraulique de la pompe de circulation seront utilisées comme « by-pass ». Vannes d'aspiration ouvertes à 100%, vous réglez le débit d'eau traversant la pompe à chaleur en réglant l'ouverture de la vanne de refoulement.

Pour un réglage optimal, la température d'eau à l'entrée de la pompe à chaleur et à la sortie doit avoir un delta minimum de 2°C. (Voir notice de la pompe à chaleur pour afficher les températures). **ATTENTION NE PAS CHERCHER UN DELTA TROP ELEVE, risque de détérioration en cas de débit trop important.**

- En fermant la vanne de refoulement => Vous diminuerez le débit d'eau permettant d'augmenter le delta de température.
- En ouvrant la vanne de refoulement => Vous augmenterez le débit permettant de diminuer le delta de température.

REGLAGE, PROGRAMMATION, TRAITEMENT DE L'EAU

Pour la programmation ou le réglage des appareils à l'intérieur du bloc de filtration et pour le traitement de votre piscine (1^{er} traitement de votre eau compris) référez vous à la notice d'entretien fournie.



MISE EN SERVICE DE LA FILTRATION

Si le temps vous le permet, c'est maintenant le moment de plonger !

Excellentes baignades, excellents moments en famille et merci encore pour votre confiance !



BOUTIQUE EN LIGNE ET ASSISTANCE

Pour conserver une eau cristalline avec peu d'entretien, connectez-vous dès maintenant sur notre site en ligne pour vous informer sur l'entretien, la désinfection, les dépannages et acheter vos produits compatibles

Sur www.kiteo.com, vous trouverez tout ce dont vous avez besoin
24h/24 et 7j/7 :

- Notice d'entretien complète
- Fiches explicatives par thème (désinfection, hivernage, eau verte ...)
- Astuces et solutions pour vous dépanner
- Gamme de produits d'entretien compatibles avec votre filtration par cartouche
- Paiement 3D sécurisée
- Paiement en 3x sans frais gratuit
- Livraison directe à domicile
- Téléchargement de fiches techniques concernant la pose, terrassement, dalle



UN SEUL RÉFLEXE :
WWW.KITEO.COM !



Règlement 3 fois sans frais



L'assistance accessible à tous



Paiement sécurisé

PACK DE BIENVENUE

Suivant votre bon de commande, un ensemble de produits de mise en route vous est offert à l'achat de votre kit piscine.

Cette offre sous forme de bon cadeau est à utiliser sur notre site en ligne.

Pour passer commande, rien de plus simple .

- Connectez vous à notre site www.kiteo.com
- Ajoutez au panier le bon cadeau envoyé par email à la livraison de votre piscine
- Validez le panier et inscrivez vous

AQUA

Discount

MA SOLUTION PISCINE

**Pour découvrir nos produits d'entretien,
nos accessoires ainsi que des fiches conseils :**

www.kiteo.com

05 57 54 28 00

ZA Les Artigons
71 Rue Edouard Branly
33160 Saint-Médard-en-Jalles